



www.fleet.vdo.com

Цифровой тахограф – DTCO[®] 3.0

Руководство по эксплуатации для предпринимателя и водителя 

VDO

Уважаемый пользователь,
Цифровой тахограф **DTCO 1381** и его системные компоненты являются контрольным устройством Европейского Сообщества и соответствуют техническим спецификациям согласно предписанию ЕЭС 3821/85, приложение I Б в последней действующей редакции.

Обработанные данные поддерживают ...

- водителя в соблюдении социальных норм дорожного движения,
- а также предоставляют предпринимателю (посредством специального программного обеспечения) ценные данные о деятельности водителя и эксплуатации автомобиля.



Данное руководство по эксплуатации предназначено для **предпринимателя и водителя** и описывает квалифицированный и положенный предписанием порядок работы с DTCO 1381 Версия 3.0. Внимательно прочитайте руководство, чтобы ознакомиться с устройством DTCO 1381.

Дополнительная информация о DTCO 1381, Open Source Software (OSS), а также контактные адреса приведены на веб-странице:

www.fleet.vdo.com

Мы желаем Вам всегда хорошего пути.

Bau Continental Automotive GmbH

© 05.17 by Continental Automotive GmbH

Ответственный за содержание:

Continental Automotive GmbH

P.O. Box 1640

78006 Villingen-Schwenningen

GERMANY

Права на изменение технических деталей в отношении описаний, сведений и иллюстраций данного руководства по эксплуатации сохранены. Последующая печать, переводы и копирование без письменного разрешения запрещены.

Обзор релиза	6	Индикация данных при остановленном автомобиле	20	Режим эксплуатации «Эксплуатация»	4
Общие указания	1	Индикация сообщений	20	Установка карты водителя	32
Условные обозначения.....	8	Начальное состояние	20	Осуществить ручной ввод	32
Порядок работы с DTCSO 1381	9	За пределами 20		Возможности корректировки данных 34	
Законодательные положения	10	Транспортировка паромом или поездом	21	Ввод страны во время ручного ввода	35
Обязанности водителя	10	Поведение при пониженном / превышенном напряжении	21	Отмена процедуры ввода.....	36
Обязанности предпринимателя ...	11	Сбой электропитания	22	Дополнительный ввод режима «Время отдыха»	37
Обращение с распечатками	11	Ошибка при считывании карты	22	Продолжить рабочую смену.....	38
Обращение с тахографическими картами	12	Шестипиновый разъем	23	Продолжение смены и установка приоритета выполнения режимов смены	39
Очистка карты тахографа	12	Настройки на тахографе	23	Выбор режима работы	40
Введение	2	Дистанционное управление DTCSO 1381	23	Установка вручную	40
Элементы индикации и управления	14	Ввод государственного номерного знака	23	Автоматическая установка	40
Краткое описание.....	15	Режим эксплуатации «Предприятие»	3	Автоматическая настройка после включения/ выключения	
Начальный порядок управления ..	17	Функции карты предприятия	26	зажигания *	40
Для предпринимателя	17	Главное меню в режиме эксплуатации «Предприятие»	26	Записать режимы	41
Для водителя	17	Установка карты предприятия	27	Выгрузка данных с карты водителя	42
Варианты индикации	18	Ввести официальный номерной знак	28	Извлечение карты водителя	43
Режим ожидания (Stand-by)	18	Подготовка загрузки данных	29	Команды меню после запроса возврата карты водителя	44
VDO GeoLoc *	18	Извлечение карты предприятия ..	30		
Указания после включения/ выключения зажигания	19				
Стандартная(ые) индикация(и)....	19				

Содержание

Смена водителя / -автомобиля во время эксплуатации	45	Просмотр значений за день	58	Вести конец страны	66
Документы, которые должны быть у водителя	46	Просмотр значений за неделю	58	Активировать дистанционное управление	67
Печатающее устройство	5	Просмотр состояния	59	Главное меню, ввод, автомобиль	68
Установка рулона бумаги	48	Обзор структуры меню	60	За пределами, ввести начало / конец	68
Распечатка данных	49	Навигация по функциям меню	61	Начало, ввести паром / поезд	68
Начало печати	49	Доступ к меню заблокирован!	62	Установить местное время	68
Отмена печати	49	Выйти из главного меню	62	Установка местного времени предприятия	69
Особенности при печати	50	Главное меню, распечатка, водитель-1 /водитель-2	63	Произвести установку времени ...	69
Устранение зажим бумаги	50	Распечатать суточные данные	63	Включение / выключение регистрации автомобиля	70
Главное меню	6	Распечатать происшествия	63	Разблокировка дополнительных функций	70
Вызов главного меню	52	Распечатать режимы	63	Главное меню, индикация, водитель-1 /водитель-2	71
При остановленном автомобиле ..	52	Главное меню, распечатка, автомобиль	64	Главное меню, индикация, распечатка, автомобиль	72
Индикация при начале движения...	53	Распечатать суточные данные с носителя массива данных	64	Сообщения	7
Индцировать показания времени карты водителя	53	Распечатать происшествия с носителя массива данных	64	Появление сообщений	74
Установить язык	53	Распечатать превышения скорости	64	Характеристики сообщений	74
VDO Counter *	55	Распечатать технические данные ..	64	Подтверждение сообщений	75
Структура индикации	55	Распечатать v-диаграмму	65	Обзор происшествий	76
Индикация во время движения	56	Распечатать статус D1/D2 *	65	Обзор сбоев	79
Индикация во время действия "перерыв"	57	Распечатать профили скорости * ..	65		
Индикация во время действия "рабочее время"	58	Распечатать профили частоты вращения *	65		
		Главное меню, ввод, водитель-1 /водитель-2	66		
		Вести начало страны	66		

Предупреждения о времени вождения	81
Обзор указаний по эксплуатации..	82

Описание продукта 8

Режимы эксплуатации	
DTCO 1381	88
Тахографические карты	89
Карта водителя	89
Карта предприятия	89
Карта контроля	89
Карта мастерской	89
Блокировка тахографических карт	89
Права доступа тахографических карт	90
Сохраненные данные.....	91
Карта водителя	91
Карта предприятия	91
Встроенная память	91
VDO GeoLoc *	91
Координация времени	92
Пересчет в универсальное время	92
Техническое обслуживание и уход.....	93
Провести очистку DTCO 1381	93

Обязательство проверки тахографов	93
Действия при ремонте / замене DTCO 1381	93
Утилизация компонентов	93
Технические данные	94
DTCO 1381	94
Рулон бумаги	94

Пиктограммы и примеры распечаток 9

Обзор пиктограмм	96
Комбинация пиктограмм	97
Обозначения стран.....	99
Обозначения регионов	100
Примеры распечаток	101
Суточная распечатка карты водителя	101
Происшествия / сбои карты водителя	102
Суточная распечатка для автомобиля	103
Происшествия/сбои автомобиля ..	104
Превышения скорости	105
Технические данные	105
Режимы водителя	106
v-График	106
Статус D1/D2 График *.....	106

Профили скорости *	107
Профили частоты вращения *	107
Распечатка по местному времени	107

Пояснения к примерам распечаток

Легенда к блокам данных	108
Назначение файла при происшествиях или сбоях	116
Кодировка, назначение файла....	116
Кодировка для более подробного описания.....	118

Приложение A

Указатель ключевых слов	119
Автоматическая регулировка действий после включения/выключения зажигания.....	122
Дополнительное оборудование..	123
DLKPro Download Key	123
DLKPro TIS-Compact	123
DTCO® SmartLink	123
DTCO® GeoLoc	123
DLD® Short Range II и DLD® Wide Range II	123
Чистящие карты и салфетки	124
Для заметок	125
EC Declaration of Conformity	127

■ Обзор релиза

Настоящее сертифицированное руководство по эксплуатации действительно для следующих версий прибора DTCO 1381:

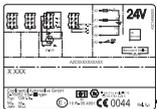
Номер версии (см. заводскую табличку)	Сертифицированное руководство по эксплуатации	Важные признаки при управлении
 <p>Rel. 3.0</p>	<p>BA00.1381.30 100 113</p>	<p>Актуальное руководство по эксплуатации</p> <ul style="list-style-type: none"> • Новая процедура при установке карты предприятия; ➔ <i>см. страницу 27.</i> • Ввод государственного номерного знака или допущенного государства-члена ЕС через диагностический интерфейс с помощью карты предприятия; ➔ <i>см. страницу 28.</i> • Новая процедура при установке карты водителя; ➔ <i>см. страницу 32.</i> • Новое управление принтером; ➔ <i>см. страницу 47.</i> • Активация дистанционного управления; ➔ <i>см. страницу 67.</i> • Использование лицензионного кода для активации дополнительных функций; ➔ <i>см. страницу 70.</i>

Rel. = Рел.

 Это руководство по эксплуатации не подходит для более ранних версий прибора!

Общие указания

Условные обозначения

Порядок работы с DTCO 1381

Законодательные положения

Обращение с тахографическими картами

Service Only

1

■ Условные обозначения

В данном руководстве по эксплуатации Вы найдете следующие шрифтовые выделения:



Предупреждение

Предупреждение обращает Ваше внимание на возможную опасность травмы или аварии.



Внимание!

Текст рядом или под данным символом содержит важную информацию, помогающую избежать потери данных, предотвратить повреждения устройства и соблюдать законодательные требования.



Совет

Данный знак предоставляет Вам советы и информацию, несоблюдение которых может привести к сбоям.



Книга означает ссылку на другую документацию.

Шаги выполнения действий

1. Данный знак обозначает рабочую операцию – Вы должны что-то сделать. Или же система проведет Вас шаг за шагом по меню и попросит Вас о вводе.
2. Последующие операции пронумерованы по порядку.

Символы

- * Звездочка обозначает специальное оборудование.

Примечание: В особенности для "Ⓜ" варианта ППОГА отдельные функции возможны только при включенном зажигании!
VDO Counter поддерживает Ваше ежедневное, еженедельное планирование, когда Вы находитесь "в пути".

➔ Данный знак сообщает, на какой странице Вы найдете дальнейшую информацию по теме.

⇌ Данный знак обозначает продолжение на следующей странице.

Отображение меню



Мигающие строки или знаки в индикации меню представлены в данном руководстве по эксплуатации *курсивом (1)*.

Определения

Водитель-1 = Человек, который управляет в данный момент или будет управлять автомобилем.

Водитель-2 = Человек, который не управляет автомобилем.

■ Порядок работы с DTCO 1381



Опасность возникновения аварии

Во время рейса на дисплее могут появляться сообщения. Также существует возможность автоматического выброса карты водителя.

Не позволяйте себе отвлекаться на это и всегда уделяйте полное внимание дорожному движению.



Опасность получения травмы

Вы или другие могут получить травму в результате открытого слота.

Открывайте слот для карт только для установки карты тахографа.



Опасность получения травмы

В зависимости от выполненного объема печати термическая печатная головка может сильно нагреваться! Подождите, пока печатная головка остынет, перед тем как установить рулон бумаги.



Опасность взрыва

Вариант DTCO 1381 ППОГА * разработан для эксплуатации во взрывоопасном окружении.

Пожалуйста, учтите указания по транспортировке и обращению с опасными грузами во взрывоопасном окружении.



Чтобы избежать повреждения DTCO 1381, соблюдайте следующие указания!

- Установка и опломбирование DTCO 1381 проводится авторизованной мастерской.
Не предпринимайте, пожалуйста, никаких вмешательств в систему устройства и проводов.
- Не вводите другие виды карт, например, кредитные карты, карты с тисненным шрифтом, металлические карты и т. д. в слот. Они приводят к повреждению слота DTCO 1381!
- Использовать только рулоны бумаги, прошедшие проверку типового

образца и рекомендованные производителем (оригинальная бумага для печати VDO). При этом обращайте внимание на знак допуска к использованию.

➔ *Для более подробной информации см “Рулон бумаги” на странице 94.*

- Не нажимайте на элементы клавиш острыми или колющими предметами, например, шариковой ручкой и т.п.
- Чистите прибор слегка смоченной тряпкой или чистящей салфеткой из микрофибры. (можно приобрести в Вашем центре по сбыту и сервисному обслуживанию.)
➔ *См. “Техническое обслуживание и уход” на странице 93.*



Пломбы и печати на DTCO 1381 не должны быть повреждены. Во всех остальных случаях DTCO 1381 не соответствует требованиям и его данные не являются достоверными.

■ Законодательные положения

Внесение изменений в тахограф или подачу сигнала, влияющих на регистрацию и сохранение данных тахографом, в особенности с обманными намерениями, приводит к нарушению законодательных предписаний административного или уголовного прав.

Подделка, сокрытие и уничтожение показаний тахографа, а также тахографических карт и распечатанных документов запрещены.

Законодательные основания

Применение тахографов в настоящее время определено действующей редакцией предписания ЕС 3821/85 в сочетании с предписанием ЕС VO (EG) № 561/2006 и с соответствующими национальными законами. Оно возлагает на водителя и держателя автомобиля (предпринимателя) ответственность и ряд обязательств.

Следующее перечисление не претендует на полноту и юридическую силу!

▶ Обязанности водителя

- Водитель обязан следить за надлежащим использованием карты водителя и тахографа.
- Действия при неисправностях тахографа:
 - Водитель должен отмечать на отдельном листе или на обратной стороне рулона бумаги некачественно записанные или распечатанные показания тахографа о режимах водителя.
➔ См. *“Записать режимы” на странице 41.*
 - Если возвращение к местонахождению предприятия невозможно в течение одной недели, то ремонт тахографа должен быть проведен в авторизованной гарантийной мастерской во время пути.
- При смешанной эксплуатации (использование автомобилей с диаграммным листком и цифровым тахографом) требуется иметь при себе необходимые документы.
➔ См. *“Смена водителя / - автомобиля во время эксплуатации” на странице 45.*
- В случае утери, кражи, повреждении или неисправности карты водителя водитель обязан произвести суточную распечатку DTCO 1381и снабдить ее персональными сведениями. Также ее необходимо письменно дополнить указанием дежурств и прочего рабочего времени.
➔ См. *“Записать режимы” на странице 41.*
- Карту водителя, в случае ее повреждения или неисправности, надлежит передать в ответственное учреждение, а также сообщить о ее утере в соответствующем порядке. Замену карты необходимо запросить в течение семи календарных дней.

- Рейс без карты водителя может быть продолжен в течение 15 календарных дней, если это необходимо для возвращения автомобиля в местонахождение предприятия.
 - Точные причины возобновления, замены или обмена карты водителя учреждением страны участницы необходимо немедленно сообщить в ответственное учреждение.
 - По истечении срока действия карты водителя, последний обязан иметь ее в наличии в автомобиле, по меньшей мере, в течение 28 календарных дней (предписание для водительского персонала в Германии).
- **Обязанности предпринимателя**
- Следите за тем, чтобы после перегона автомобиля авторизованной мастерской данные калибровки, такие как выдавшая допуск страна участница и официальный номерной знак, были незамедлительно дополнены.
 - При вводе карты предприятия в случае необходимости Вам будет предложено ввести в DTCSO 1381 страну участницу и официальный номерной знак автомобиля.
► См. *“Ввести официальный номерной знак” на странице 28.*
 - Зарегистрируйте предприятие в DTCSO 1381 в начале рейса автомобиля и по окончании снимите его с учета.
► Для более подробной информации см *“Установка карты предприятия” на странице 27.*
 - Удостоверьтесь в наличии достаточного количества разрешенных к использованию рулонов бумаги в автомобиле.
 - Контролируйте качество работы тахографа. Соблюдайте интервалы, предписанные для перепроверки тахографа, согласно законодательным положениям. (Периодическая проверка минимум каждые два года.)
 - Регулярно переписывать данные из общей памяти DTCSO 1381, а также с карт водителей и сохранять данные в соответствии с положениями закона.
- Разрешайте проведение калибровок только авторизованными мастерскими.
► Для более подробной информации см *“Техническое обслуживание и уход” на странице 93.*
- Контролируйте использование тахографа водителями в установленном порядке. Систематически проверяйте время вождения и отдыха и, при необходимости, указывайте на отклонения.
- **Обращение с распечатками**
- Следите за тем, чтобы распечатки не были повреждены (стали нечитаемыми) из-за светового или солнечного излучения, а также в результате воздействия влажности или тепла.
 - Владелец транспортного средства / предприятия должен хранить распечатки как минимум в течение одного года.

1

■ Обращение с тахографическими картами

Владение тахографической картой дает право на использование DTCO 1381. Сферы деятельности и права доступа предписаны законодательным органом.

➔ См. *“Тахографические карты”* на странице 89.



Карта водителя является именной. Посредством ее происходит идентификация водителя в отношении DTCO 1381.

Карта водителя не передается!



Карта предприятия определена для владельца и держателя автомобилей со встроенным цифровым тахографом и не подлежит передаче третьим лицам.

Карта предприятия не пригодна для использования водителем!



Для предотвращения потери данных обращаться с картой тахографа аккуратно и соблюдать указания пунктов выдачи карт тахографов.

- Не сгибайте, не надламывайте тахографическую карту, не используйте ее не по назначению.
- Не используйте поврежденные тахографические карты.
- Содержите контактные поверхности чистыми, сухими, свободными от жировых и масляных загрязнений (всегда держите карту в защитном чехле).
- Защищать от прямого солнечного излучения (не оставлять на приборной доске).
- Не оставлять в непосредственной близи сильных электромагнитных полей.

- Не используйте по истечении срока действия и своевременно до его истечения запрашивайте новую тахографическую карту.

► Очистка карты тахографа

Загрязненные контакты карты тахографа чистить слегка смоченной тряпкой или чистящей салфеткой из микроволокна. (можно приобрести в Вашем центре по сбыту и сервисному обслуживанию.)



Не используйте для очистки контактов тахографической карты растворители, такие как растворитель или бензин.

Введение

Элементы индикации и управления

Начальный порядок управления

Варианты индикации

Шестипиновый разъем

Service Only

■ Элементы индикации и управления

2

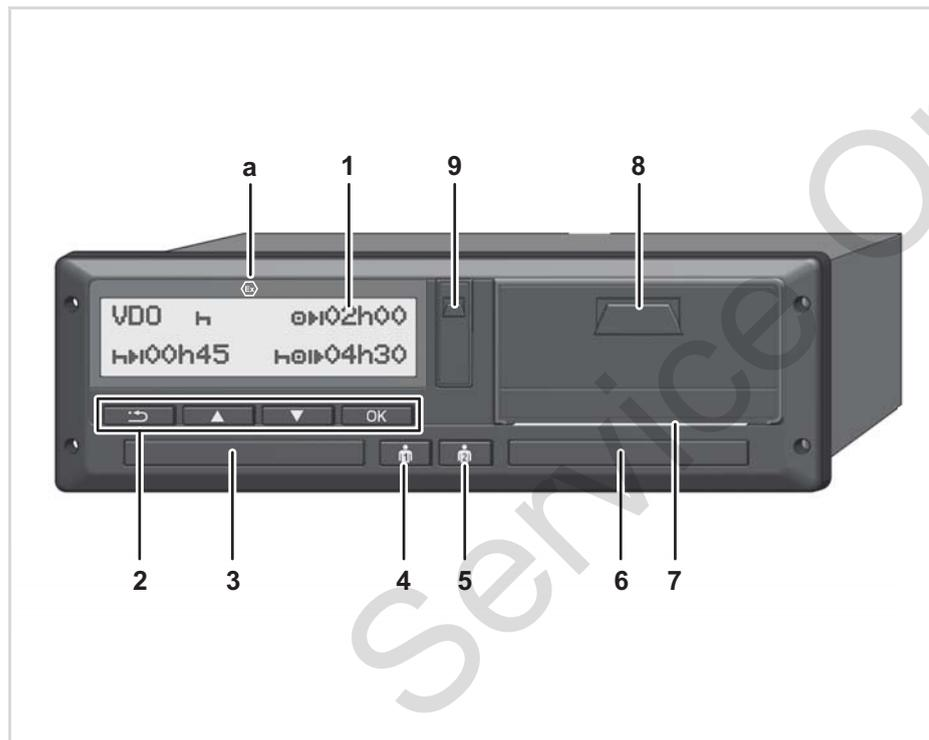

- (1) Дисплей
- (2) Клавиши меню
- (3) Слот-1
- (4) Кнопка выбора Водитель-1
- (5) Кнопка выбора Водитель-2
- (6) Слот-2
- (7) Отрывной кант
- (8) Выдвижная панель принтера
- (9) Разъём интерфейса
- (a) Обозначение "☉" для варианта ППОГА * (ППОГА = Предписание для перевозки опасных грузов)

Дистанционное управление DTCSO 1381 может осуществляться с помощью соответствующих принадлежностей.

Внимание!

Крышки слотов для карт удалять запрещается, чтобы не допустить попадания пыли и грязи или брызг воды!

Слоты для карт необходимо всегда держать закрытыми.

► Краткое описание

Дисплей (1)

Все тахографы DTCO 1381 оснащены инвертированным дисплеем.

 Для лучшего считывания дисплеи в данном руководстве представлены инверсно.

 Полное отключение дисплея не возможно, за исключением режима Standby. Возможно только уменьшение яркости до минимального значения.

В зависимости от состояния эксплуатируемого автомобиля могут появляться различные индикации или данные.

➔ См. *“Варианты индикации” на странице 18.*

Клавиши меню (2)

Для ввода, просмотра и распечатки данных использовать следующие кнопки:

 /  Произведите отбор требуемой функции или выборки при помощи переключения меню. (Нажатием и удерживанием клавиши можно вызвать функцию авто повтора).

 Отобранную функцию / выборку подтвердить или разрешить.

 Возврат к последнему полю ввода, отмена ввода страны или пошаговый выход из функций меню.

Слот-1 (3)

Водитель-1, который сейчас непосредственно будет управлять автомобилем, вставляет свою карту водителя в слот.

➔ Для более подробной информации см. *“Установка карты водителя” на странице 32.*

 В случае дефекта крышки слотов для карт поддаются замене. Для этого обратитесь к своему сервисному партнеру.

Комбинированный переключатель Водитель-1 (4)

 Клавиша управления режимами и возврата карты водителя-1

Краткое нажатие клавиши:

Изменение режима
➔ Для более подробной информации см *“Выбор режима работы” на странице 40.*

Удержание клавиши нажатой (мин. 2 сек.): Слот для карт открывается для установки или для извлечения карты тахографа.

Комбинированный переключатель Водитель-2 (5)

 Клавиша управления режимами и возврата карты водителя-2

Краткое нажатие клавиши:

Изменение режима
➔ Для более подробной информации см *“Выбор режима работы” на странице 40.*

Удержание клавиши нажатой

(мин. 2 сек.): Слот для карт открывается для установки или для извлечения карты тахографа.

Слот-2 (6)

Водитель, который в данный момент не будет управлять автомобилем, вставляет свою карту водителя в слот-2 работа в экипаже.

Отрывной кант (7)

По отрывному краю можно отделить распечатку, которая была распечатана печатным устройством, от рулона бумаги.

Выдвижная панель принтера (8)

Выдвижная панель принтера для установки рулона бумаги

 В случае дефекта возможна замена принтера. Для этого обратитесь к своему сервисному партнеру.

Разъем интерфейса (9)

Под крышкой находится порт загрузки интерфейса. В зависимости от установленной карты тахографа регулируются права доступа этого интерфейса.

➔ Для более подробной информации см “Права доступа тахографических карт” на странице 90.

Вариант ППОГА * (а)

При загрузке и выгрузке опасных грузов

- крышка интерфейса загрузки на DTCO 1381 должна быть закрыта
- запрещено нажимать какие-либо клавиши на тахографе
- не должна быть вставлена карта мастерской, контроля или предприятия.



В случае ППОГА-вариантов включить зажигание, чтобы можно было без ограничений использовать модули управления принтером, слотами карт и дисплеем.

■ Начальный порядок управления

▶ Для предпринимателя

1. Зарегистрируйте предприятие в DTCSO 1381. Вставить карту предприятия в любой разъем для карт.
➔ Для более подробной информации см “Установка карты предприятия” на странице 27.

 Карта предприятия не пригодна для эксплуатации автомобиля!

2. Извлеките карту предприятия после регистрации или скачивания данных из разъема.
➔ Для более подробной информации см “Извлечение карты предприятия” на странице 30.

▶ Для водителя

1. Вставить при начале смены (начале рабочего дня) карту водителя в разъем для карт.
➔ Для более подробной информации см “Установка карты водителя” на странице 32.
2. Дополнить режимы на Вашей карте водителя с помощью ручного ввода.

➔ Для более подробной информации см. “Осуществить ручной ввод” на странице 32.

3. С помощью клавиши ввода режимов водителя определите режим, который Вы хотите выполнить в данный момент.

➔ Для более подробной информации см “Выбор режима работы” на странице 40.

4. Установить время на текущее местное время.

➔ Для более подробной информации см. “Начало, ввести паром / поезд” на странице 68.

DTCSO 1381 готов к работе!

5. **Важно!** Во время перерыва или отдыха обязательно устанавливайте режим на “н”.

6. Возможные сбои в устройстве или компонентах системы появляются на дисплее. Распечатать сообщения.

➔ Для более подробной информации см. “Появление сообщений” на странице 74.

7. В конце смены (конец рабочего дня) или при пересадке на другой автомобиль запросите свою карту водителя из слота и следуйте командам меню.

➔ Для более подробной информации см. “Выгрузка данных с карты водителя” на странице 42.

8. Режимы по прошедшим дням, а также сохраненную информацию о событиях и т.п. Вы можете распечатать с помощью функций меню или вызвать в индикации.

➔ Для более подробной информации см. “Вызов главного меню” на странице 52.



Действующие законодательные уставки по странам не приведены в руководстве по эксплуатации и должны быть соблюдены дополнительно в каждом конкретном случае!

■ Варианты индикации

Общее

Индикация состоит из пиктограмм и текста, причем язык устанавливается автоматически следующим образом:

- Язык индикации определяет карта водителя, которая введена в слот-1 или была последней введена в DTCS 1381.
- Или тахографическая карта большей значимости, например, карта предприятия, карта контроля.

Выбрать язык

Альтернативно автоматической настройке языка по тахографической карте Вы можете индивидуально настроить предпочитаемый язык.

➔ Для более подробной информации см "Установить язык" на странице 53.

► Режим ожидания (Stand-by)

При эксплуатации в режиме "□" DTCS 1381 переходит в режим ожидания по прошествии около. 1 минуты при следующих условиях:

- зажигание автомобиля выключено,
- на экране отсутствует сообщение.



После выключения зажигания яркость индикации на дисплее уменьшается до предварительно заданного значения. По прошествии еще одной минуты (значение определяется заказчиком) дисплей гаснет. В качестве опции для облегчения управления прибором можно установить на определенное время после выключения зажигания еще одно значение яркости.

Если DTCS 1381 активируется после режима Stand-by нажатием кнопки, то снова активируется освещение дисплея в режиме Standby. Это нажатие кнопки служит только для активации и не приводит ни к каким другим действиям.

При выходе из режима Stand-By DTCS 1381 при стоящем автомобиле переключается на последний выбранный стандартный дисплей.



Если сконфигурированное значение яркости выбирается для варианта ППОГА слишком высоким, то оно снижается.

► VDO GeoLoc *

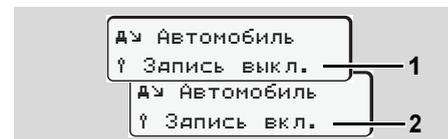

VDO GeoLoc

У Вас есть возможность включить (2) или выключить (1) запись позиционных данных и данных автомобиля. ➔ Для более подробной информации см. "Включение / выключение регистрации автомобиля" на странице 70.

► Указания после включения/выключения зажигания

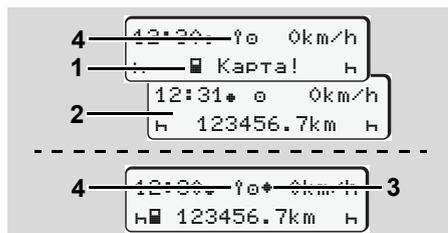

Указания после включения/выключения зажигания

Зажигание вкл.: Если в слот-1 не вставлена тахографическая карта, то в течение около 20 секунд отображается оповещение (1), затем появляется стандартная индикация (2).

После установки карты водителя и ручного дополнительного вода символ (4) мигает в течение прим. 5 секунд. Это означает, что включена регистрация.

Зажигание выкл.: Символ (3) означает, что имеется функция IMS. (IMS = Independent Motion Signal – независимый сигнал о движении) Символ (4) означает, что включена функция VDO GeoLoc.

► Стандартная(ые) индикация(и)

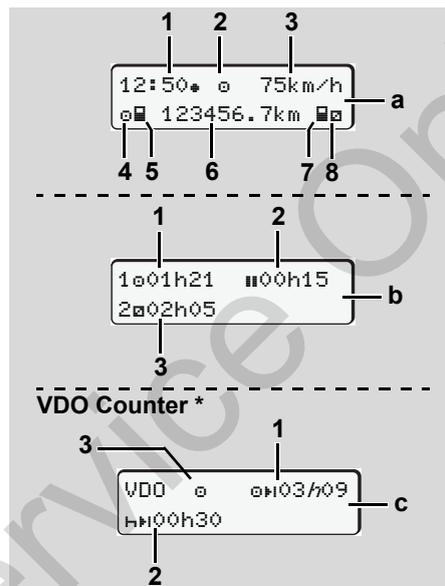

Стандартные индикации во время движения
Как только транспортное средство поедет, и сообщение не будет отображаться, появляется ранее установленная стандартная индикация.

При нажатии любой кнопки меню можно перейти в желаемую стандартную индикацию (a), (b) или (c).

Стандартная индикация (a):

- (1) Время с символом "*" = Местное время без символа "*" = универсальное время.
- (2) Обозначение режима работы «Эксплуатация»;
- (3) Скорость
- (4) Режим водителя-1
- (5) Символ карты водителя-1
- (6) Общее пройденное число километров
- (7) Символ карты водителя-2
- (8) Режим водителя-2

Стандартная индикация (b):

- (1) Время вождения "0" водителя-1 после действительного времени перерыва.
- (2) Действительное время перерыва "||", состоящее из частичных перерывов минимум по

15 минут и следующих 30 минут, согласно предписанию (ЕС) № 561/2006.

- (3) Показания времени водителя-2 Текущий режим - дежурство "H" и продолжительность этого режима.

☞ При отсутствующей карте водителя появляется индикация показаний времени, относящаяся к слоту "1" или "2" соответственно.

Опция: VDO Counter * (c)

- (1) Оставшееся время вождения "H1" ("H" мигает = эта часть индикации в настоящее время активна).
- (2) Следующее действительное время перерыва / ежедневное или еженедельное время отдыха "H1".
☞ Для более подробной информации см "VDO Counter *" на странице 55.
- (3) Отображение текущей активности.

► **Индикация данных при остановленном автомобиле**

При стоящем автомобиле и установленной карте водителя можно запросить дополнительные данные с карты водителя.

☞ См. "Вызов главного меню" на странице 52.

► **Индикация сообщений**

В независимости от того, какая индикация отображена в настоящий момент, а также от того остановлен автомобиль или находится в движении, сообщения индицируются преимущественно.

☞ См. "Появление сообщений" на странице 74.

► **Начальное состояние**

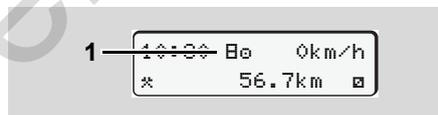

Индикация начального состояния
Если DTCO 1381 еще не активирован как контрольное устройство, то

появляется "Начальное состояние", символ "E" (1). За исключением карты мастерской, DTCO 1381 не принимает никакие другие тахографические карты!



Пожалуйста, распорядитесь, чтобы DTCO 1381 был незамедлительно введен в эксплуатацию авторизованной специализированной мастерской в соответствующем порядке.

► **За пределами**

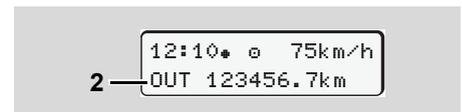

Стандартная индикация (a): За пределами Автомобиль находится за пределами действия предписания, символ "OUT" (2).

Эту функцию Вы можете настроить в меню. ☞ См. "За пределами, ввести начало / конец" на странице 68.



Следующие поездки могут быть за пределами зоны действия:

- Поездки по дорогам не общего назначения
- Поездки за пределами стран ЕСТР
- Поездки, при которых общий вес автомобиля не требует использования DTCS 1381 в соответствии с предписаниями.

При нажатии любой кнопки меню можно перейти в стандартную индикацию **(b)** или **(c)** *, ➔ см. страницу 19.

► Транспортировка паромом или поездом

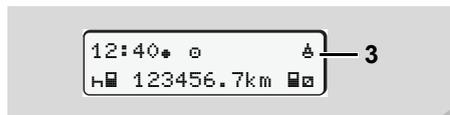

Стандартная индикация (a):
Транспортировка паромом или поездом
Автомобиль находится на пароме или в поезде, символ "⚓" (3).

Эту функцию Вы можете настроить в меню.

➔ См. "Начало, ввести паром / поезд" на странице 68.

☞ Следить за тем, чтобы до отправки автомобиля была настроена эта функция и ее текущее значение.

При нажатии любой кнопки меню можно перейти в стандартную индикацию **(b)** или **(c)** *, ➔ см. страницу 19.

► Поведение при пониженном / превышенном напряжении

☞ Установка карты тахографа запрещена, если при повышении напряжения или недостаточном напряжении открыт один из слотов для карт.

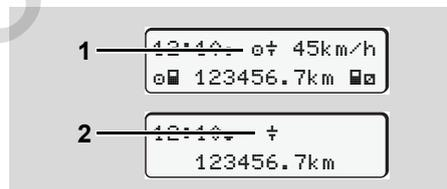

Стандартная индикация (a): Сбой в подаче питания

Слишком низкое или высокое в данный момент питающее напряжение DTCS 1381 отображается на стандартной индикации **(a)** следующим образом:

Вариант 1: "⚡" (1) Пониженное напряжение или ...

☞ При повышении напряжения дисплей выключается, а кнопки блокируются.

DTCS 1381 по прежнему сохраняет режимы. Выполнение функций распечатки или индикации данных, а также введение и изъятия тахографической карты невозможно!

Вариант 2: "⚡" (2)

Этот вариант соответствует сбою электропитания. Автоматически появляется стандартная индикация **(a)**. DTCS 1381 не может выполнять свои задачи в качестве устройства контроля! Режимы водителей не регистрируются.

► Сбой электропитания

2



Индикация сообщения "Сбой электропитания"

Как только напряжение снова появится, в течение 5 секунд отображается версия рабочего программного обеспечения (1) и версия программного обеспечения модуля обновления (2).

В заключение DTCS 1381 сообщает "Сбой электропитания"

 Если при корректном бортовом напряжении в индикации постоянно присутствует символ "⚡", то необходимо обратиться в квалифицированную специализированную мастерскую! При неисправном DTCS 1381 Вы обязаны вручную отмечать режимы.
➡ См. "Записать режимы" на странице 41.

► Ошибка при считывании карты

Если в процессе считывания карты на DTCS 1381 возникает ошибка, водителю выдается запрос на извлечение его карты.



Во время выталкивания карты выполняется еще одна попытка коммуникации с картой. Если и эта попытка безуспешна, то автоматически запускается распечатка последних сохраненных для этой карты действий.

 С этой распечаткой водитель сможет задокументировать свои действия.

Распечатка должна быть подписана водителем.

Водитель может дополнительно внести в распечатку все действия (кроме времени вождения) до второй установки карты водителя.

 Кроме того водитель может сделать суточную распечатку и дополнительно внести в нее прочие действия до следующей установки карты.

 При длительном отсутствии, например, во время суточного или недельного отдыха, карту водителя следует извлекать из слота.

■ Шестипиновый разъем

▶ Настройки на тахографе

Водитель или транспортная компания могут выполнить различные настройки на шестипиновом разъеме. Сюда входят, например:

- Ввод государственного номерного знака и страны допуска
- Индикация VDO Counter
- Дистанционное управление
- Смена действия при выключении зажигания
- Обозначение водителя
- Логотип для распечаток
- Напоминания по загрузкам
- Запись профилей скорости и числа оборотов
- Предупреждение об угрозе превышения скорости

▶ Дистанционное управление DTCO 1381

С помощью DTCO SmartLink в комбинации с приложением на приборе с Bluetooth или проверочными устройствами можно осуществлять дистанционное управление DTCO 1381.

Водитель может активировать на DTCO 1381 дистанционное управление и посредством ключа связать тахограф со своим мобильным прибором.

➔ *Для более подробной информации см “Активировать дистанционное управление” на странице 67.*

▶ Ввод государственного номерного знака

Ввод государственного номерного знака и допущенного государства-члена ЕС также может осуществляться посредством приложения в комбинации с DTCO SmartLink.

Service Only

Режим эксплуатации «Предприятие»

Функции карты предприятия

Установка карты предприятия

Подготовка загрузки данных

Извлечение карты предприятия

Service Only

■ Функции карты предприятия



Предприятие следит за использованием карты (карт) предприятия в установленном порядке.

Пожалуйста, соблюдайте действующие для Вашей страны законодательные положения!

Карта предприятия идентифицирует предприятие и регистрирует это предприятие при первом вводе в DTCSO 1381. Этим обеспечиваются права доступа к идентифицирующим предприятие данным.

Вставленная карта предприятия дает Вам право на выполнение следующих функций:

- Регистрация и удаление предприятия с этого DTCSO 1381, например, при продаже автомобиля, истечении срока аренды автомобиля и т. п.
- При необходимости (один раз) ввести страну участницу и официальный номерной знак автомобиля.

- Доступ к данным носителя массива данных и в особенности к идентификационным данным только этого предприятия.
- Доступ к данным вставленной карты водителя.
- Вызывать индикацию, распечатывать и загружать данные через порт загрузки интерфейса.



Карта предприятия предназначена исключительно для управления данными предприятия и не пригодна для эксплуатации автомобиля! При движении с картой предприятия выдается сообщение.

В отдельных странах-членах ЕС существует обязательство регулярно списывать данные. В следующих случаях рекомендуется загружать данные с носителя массива данных:

- Продажа автомобиля.
- Вывод автомобиля из эксплуатации.

- Обмен DTCSO 1381 в случае неисправности.

▶ Главное меню в режиме эксплуатации «Предприятие»

Навигация в пределах функций меню в принципе всегда происходит по одной и той же системе.

➡ См. «Вызов главного меню» на странице 52.

Если, к примеру, карта предприятия находится в слоте, то все основные меню, относящиеся к слоту, остаются заблокированными.

➡ См. «Доступ к меню заблокирован!» на странице 62.

В этом случае Вы можете вызывать индикацию, распечатывать и загружать только данные введенной карты водителя в слоте.

➡ См. «Главное меню, распечатка, водитель-1 /водитель-2» на странице 63.

■ Установка карты предприятия

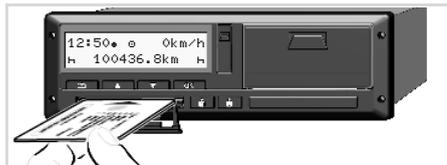

Вставьте карты предприятия

1. При варианте ППОГА при необходимости включите зажигание.
2. Удерживайте одну из двух кнопок выбора водителя нажатой более 2 секунд.
Открывается соответствующий слот для карт.
3. Откройте крышку слота для карт.
4. Вставьте карту предприятия чипом вверх и стрелкой вперед в слот для карт.
5. Закройте крышку и смещайте слот для карт пока он не зафиксируется.

 Карта предприятия определяет язык при просмотре. Вы также можете индивидуально установить предпочитаемый язык. ➔ См. "Установить язык" на странице 53.

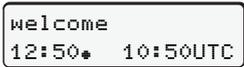
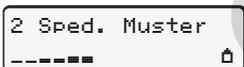
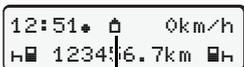
Шаг / индикация меню	Пояснение значение
6. 	Текст приветствия: В течение 3 секунд появляются установленное местное время "12:50" и универсальное время "10:50UTC" (разница во времени = 2 часа).
7. 	Появляется название предприятия. Бегущая шкала прогресса показывает считывание данных с карты предприятия. При необходимости, DTCSO 1381 предлагает ввести официальный номерной знак автомобиля. <ul style="list-style-type: none"> • Выбрать "Да" и подтвердить с помощью клавиши , ➔ см. страницу 28.
8. 	При вводе карты предприятия в первый раз автоматически происходит регистрация предприятия на DTCSO 1381. Функция блокировки предприятия активирована. Таким образом гарантируется защита собственных данных предприятия!
9. 	После успешного считывания появляется стандартная индикация. DTCSO 1381 находится в режиме эксплуатации "Предприятие", символ  (1).

▶ Ввести официальный номерной знак

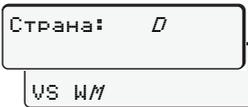
Шаг / индикация меню	Пояснение значение
1. 	Появляется стоящий рядом запрос, <ul style="list-style-type: none"> выбрать "Да" и подтвердить выбор.
2. 	<ul style="list-style-type: none"> Выбрать страну и подтвердить выбор. <p>Мигает первая позиция ввода "_".</p> <ul style="list-style-type: none"> Выбрать и подтвердить желаемый знак. Повторить процесс, макс. 13 символов.
3. 	<ul style="list-style-type: none"> Если необходимо меньшее количество символов, нажмите клавишу OK. Клавишей OK еще раз подтвердить ввод.
4. Автоматически осуществляется контрольная распечатка.	
5. 	<ul style="list-style-type: none"> Проверить ввод данных! Выбрать "Да" и подтвердить выбор. <p>Если введен неверный номерной знак, выбрать "Нет" и подтвердить. Появится шаг 1, повторить ввод.</p>

Примечание: Ввод официального номерного знака осуществляется один раз. Необходимо вводить государственный регистрационный номер в DTCO 1381 точно так же, как он указан на государственном регистрационном знаке транспортного средства. Все дальнейшие изменения возможны только в авторизованной специализированной мастерской при введенной карте мастерской.

Ввод:

С помощью клавиш **▲** или **▼** с помощью клавиш **OK**.

Корректировка ввода данных:

С помощью клавиши **←** поэтапно перейти назад к предыдущей позиции и повторить ввод(ы).

Распечатка: Технические данные

```

-----
▼ 25.04.2017 10:50 (UTC)
-----
Тел
-----
© Sped. Mustermann
© 12341234123412 3 4
-----
A ABC12345678901234
D /VS WM 2014
-----
B Continental Automotive
GmbH
H.-Hertz-Str.45 78052
VS-Villinsen
1381.12345678901234567
e1-84

```

■ Подготовка загрузки данных



Опасность взрыва

Пожалуйста, учтите указания по транспортировке и обращению с опасными грузами во взрывоопасном окружении.

При погрузке и разгрузке опасных грузов ...

- крышка (1) должна быть закрыта
- и не должно происходить скачивания данных.

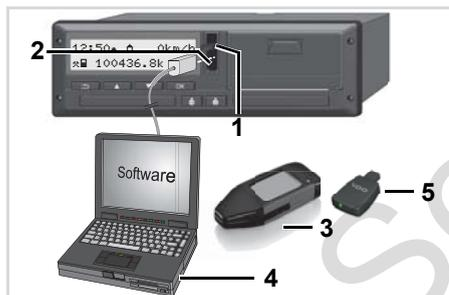

Подключение к диагностируемому разьему

1. Откинуть защитную крышку (1) вверх.

2. Соединить ноутбук (4) с интерфейсом для загрузки (2).
3. Запустите программное обеспечение для считывания данных.
4. Или вставить ключ для загрузки (3) в интерфейс для загрузки.



С помощью DTCO SmartLink (5) возможна коммуникация между DTCO 1381 и прибором с Bluetooth.

5. После скачивания данных непременно снова закрыть крышку (1).

Опознавания данных

Перед загрузкой данных DTCO 1381 снабжает скопированные данные цифровым шифром (кодированный сигнал опознавания). При помощи этого шифра данные могут быть сопоставлены с DTCO 1381 и проверены на полноту и подлинность.

Дистанционное скачивание * (Remote)

С помощью системы управления транспортным парком можно после успешной аутентификации карты предприятия скачать данные пользования также с дистанционным управлением.



Подробную информацию о программном обеспечении для считывания данных смотрите, пожалуйста, в соответствующей документации!



6

Стандартная индикация (а): Выполняется распознавание передачи данных

Во время передачи данных появляется символ (6).



Ни в коем случае не прерывать соединение с интерфейсом для загрузки. Для варианта ППОГА * оставить зажигание включенным.

■ Извлечение карты предприятия

 Карту предприятия можно вынимать из слота только при остановленном автомобиле!

3

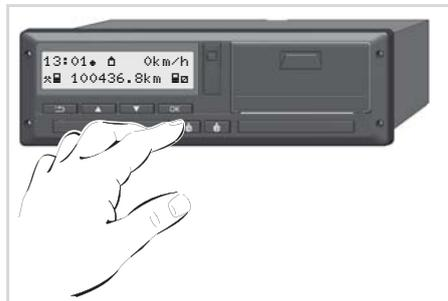

Запросить карту предприятия

1. При варианте ППОГА при необходимости включить зажигание.
2. Извлеките карту из слота-1 или слота-2; ➔ см. страницу 14.

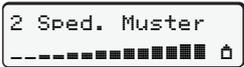
Шаг / индикация меню	Пояснение значение
<p>3.</p> 	<p>Появляется название предприятия. Бегущая шкала прогресса показывает, что DTСO 1381 передает данные на карту предприятия.</p>
<p>4.</p>  	<p>Не снимать предприятие с учета</p> <ul style="list-style-type: none"> • Выбрать "Нет" кнопками  /  и подтвердить кнопкой OK. <p>Снять блокировку</p> <ul style="list-style-type: none"> • Выбрать "Да" и подтвердить с помощью клавиши OK. <p>Функция блокировки предприятия деактивирована. Доступ к сохраненным данным Вашего предприятия тем не менее остается заблокированным для другого предприятия!</p>
<p>5.</p> 	<p>Карта предприятия освобождается, появляется стандартная индикация. В некоторых случаях перед этим может появиться указание, что должна быть выполнена периодическая проверка или что истекает срок годности карты предприятия, ➔ см. страницу 85. DTСO 1381 снова находится в режиме работы «Эксплуатация», символ "в" (1).</p>

Режим эксплуатации «Эксплуатация»

Установка карты водителя

Выбор режима работы

Выгрузка данных с карты водителя

Извлечение карты водителя

Смена водителя / -автомобиля во время эксплуатации

■ Установка карты водителя



Указание по эксплуатации после включения зажигания: Отсутствует карта водителя в слоте-1.



Согласно предписанию (указать номер) и в целях безопасности дорожного движения мы просим Вас вставлять карту (ы) водителя только при остановленном автомобиле!

Также возможно вставить карту водителя во время движения, однако, это действие сигнализируется и сохраняется как событие.

➔ См. «Обзор происшествий» на странице 76.

1. При варианте ППОГА при необходимости включить зажигание.
2. Удерживайте как **Водитель-1** кнопку выбора Водитель 1 нажатой более 2 секунд.
3. Откройте крышку слота для карт.
4. Вставьте карту водителя чипом вверх и стрелкой вперед в слот для карт.
5. Закройте крышку и смещайте слот для карт пока он не зафиксируется.
6. Последующие действия осуществляются по командам меню, ➔ см. страницу 33.
7. Как только карта водителя-1 считана, **водитель-2** должен вставить свою карту водителя в слот-2.

Примечание

Команды меню приведены на языке, сохраненном на карте водителя. Вы также можете индивидуально установить предпочитаемый язык. Функции меню для индикации и распечатки данных водителя доступны

только в случае, если установлена соответствующая карта. Так, например, пункт меню «Распечатка» водитель 2» отображается только в том случае, если в слот 2 для карт установлена карта водителя. ➔ См. «Обзор структуры меню» на странице 60.

► Осуществить ручной ввод



Согласно предписанию режимы, которые не могут быть зарегистрированы на карте водителя, должны быть дополнительно внесены посредством ручного ввода. (Для более подробной информации в отношении режимов, ➔ см. страницу 40.)

Изъятие карты (15.04.17) Ввод карты (18.04.17)
16:31 Местное время 07:35 Местное время



Неизвестный промежуток времени



Пример для неизвестного промежутка времени.

После каждого ввода карты водителя возможен ввод следующих сценариев:

- Дополнительный ввод режима времени отдыха "н"; пример 1, ➔ см. страницу 37.
- Продолжение рабочей смены; пример 2, ➔ см. страницу 38.
- Продолжение, завершение рабочей смены и/или установка приоритета выполнения рабочей смены; пример 3, ➔ см. страницу 39.

Принципиальный порядок действий

- С помощью клавиш ▲ / ▼ в поле ввода выбрать желаемую функцию, режим или числовое значение.
- Подтвердите выбор клавишей **OK**.

1. welcome
07:35* 05:35UTC

Текст приветствия: В течение 3 секунд появляются установленное местное

время "07:35*" и универсальное время "05:35UTC" (разница во времени = 2 часа).

2. 1 Maier

Появляется фамилия водителя. Бегущая шкала прогресса показывает считывание данных с карты водителя.

3. Последн. Изъятие
15.04.17 16:31*

В течение 4 секунд отображаются дата и время последнего изъятия карты по местному времени (символ "*").

4. 1M Осуществить
ручной ввод? Нет
ручной ввод? Да

- Если Вам не нужно дополнительно вносить режимы, выбрать "Нет"; дальше см. шаг 9.

- При выборе "Да" DTCO 1381 предложит ручной ввод.

5. M 15.04.17 16:31
H 18.04.17 07:35

"M" = Осуществить ручной ввод;
"H" = мигает поле ввода режима

Отображается промежуток времени между изъятием карты (строка 1) и актуальным вводом карты (строка 2) по местному времени.

6. M 15.04.17 16:31
16.04.17 07:35
16.04.17 09:35

Строка 2 = блок данных ввода

Последовательно можно ввести логически возможные переменные (мигающие поля ввода данных) в следующем порядке:

"Режим – День – Месяц – Год – Час – минуты".

Процесс завершается по достижении момента ввода карты.

Следующий запрос появляется перед подтверждением введенных вручную данных.

7. Начало страны

!E

Нач. региона

E AN

- Выбрать страну и подтвердить выбор.
- При необходимости, выбрать регион и подтвердить выбор.
- С помощью клавиши Вы можете отменить ввод страны.

8. 1M Подтвердить

ручной ввод? Да

ручной ввод? Нет

- Подтвердить ввод с помощью "Да".
- Выбрать "Нет".
 См. "Возможности корректировки данных" на странице 34.

9.

07:36 0 km/h
 123456.7km

Появится стандартная индикация (a). Появляющиеся ранее символы карты имеют следующее значение:

- "—" Карта водителя находится в слоте.
- "■" Вы можете начинать движение, необходимые данные считаны.



Символ "■" отображается для обоих слотов для карт.

Если установлены карты для водителя-1 и водителя-2, то поездку можно начинать, как только отображается по меньшей мере символ "■" для водителя-1 и -2.

Начало поездки завершает любой начатый ручной ввод данных. Еще не выполненный ручной ввод данных для другого слота для карт больше не возможен.



Во время процесса считывания карты водителя выполнение некоторых функций временно невозможно:

- Вызов главного меню
- Извлечение тахографической карты

При нажатии клавиши меню или клавиши возврата карты появляется сообщение.

Пожалуйста
 подождите!

или

Возврат карт
 не возможен xx

► Возможности корректировки данных

Непосредственно в блоке данных ввода с помощью клавиши (шаг назад) можно выбрать и исправить возможные переменные.

Если отменить запрос: "Подтвердить ручной ввод?", сначала появится шаг 4

и затем первый полный блок данных ввода (шаг 5).

4. 1M Осуществить ручной ввод? Да

5. M 15.04.17 16:31
 16.04.17 07:35

Теперь можно последовательно исправить возможные переменные.

 Нажатием и удержанием клавиши **OK** перейти к следующему полю ввода или к следующему полному блоку данных ввода.

► Ввод страны во время ручного ввода

1. M 28.10.17 17:45
 H 07.11.17 14:00
 H#? Конеч. страны
 H#? Конеч. страны
 :D

- В первом поле ввода "H" выбрать символ "H#? Конеч. страны" и подтвердить выбор. (Возможно только, если время первого ручного ввода не совпадает со временем для ввода страны при последнем извлечении карты.).
- Выбрать страну и подтвердить выбор.

Или:

2. M 07.11.17 12:10
 H 07.11.17 14:00
 H#? Нач. страны
 H#? Нач. страны
 :A

- Выбрать символ "H#? Нач. страны" и подтвердить выбор.
- Выбрать страну и подтвердить выбор.

Выбор стран

Сначала появляется название страны, установленной в последний раз. В след за этим с помощью клавиш **▲** / **▼** появляются названия четырех стран, установленных в последний раз. Обозначение: Двоеточие перед обозначением страны " : B".

Последующий выбор осуществляется в алфавитном порядке, начиная с буквы "A".

- с помощью клавиши **▲** A, Z, Y, X, W, ... и т.д.
- С помощью клавиши **▼** A, B, B, Г, Д, ... и т.д.

► См. "Обозначения стран" на странице 99.

 Нажатием и удерживанием клавиши **▲** / **▼** выбор ускоряется (функция автоповтора).

► Отмена процедуры ввода

Если во время процедуры ввода не был произведен ввод данных, то на прибл. 30 секунд появляется следующая индикация.



Пожалуйста
введите

- 4** Ввод можно продолжить, если в течение последующих 30 секунд нажать клавишу **OK**.

По прошествии этого времени или при начале движения карта водителя полностью считывается и появляется стандартная индикация **(a)**.

Так как введенные данные должны быть проверены, они не будут сохранены. Данное условие распространяется как на удаленный ввод, так и на ввод непосредственно на самом тахографе DTCSO 1381.

Отмена ручного ввода путем запроса карты водителя. ➔ *Для более подробной информации см “Запрос карты во время ручного ввода” на странице 43.*

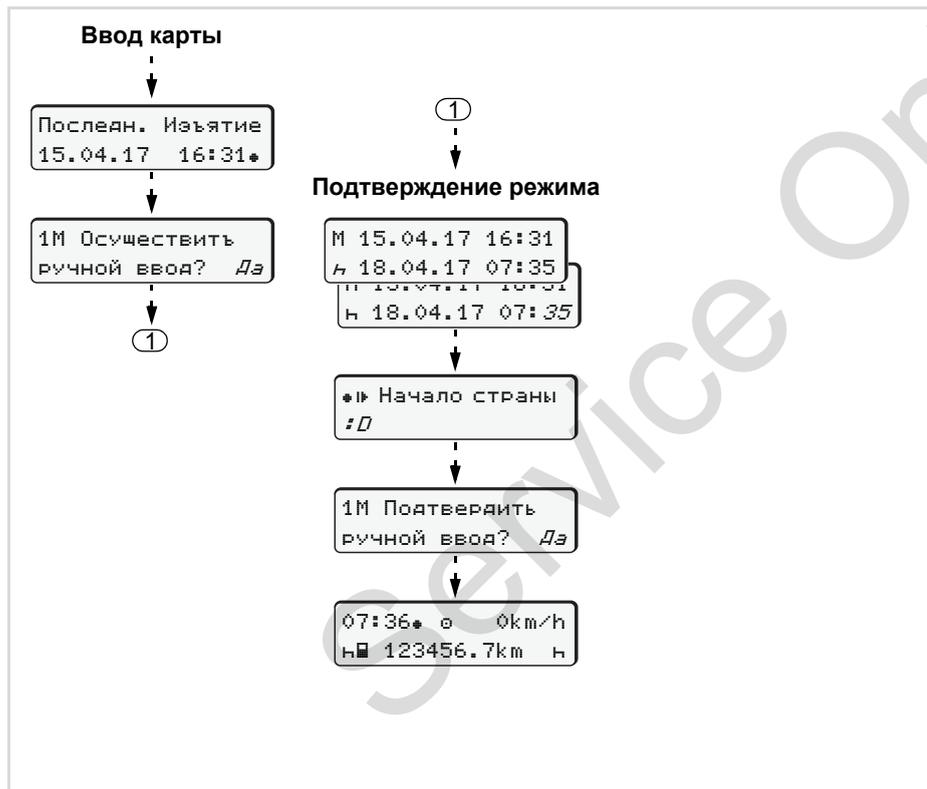
► **Дополнительный ввод режима «Время отдыха»****Пример 1:**

Изъятие карты (15.04.17) 16:31 Местное время Ввод карты (18.04.17) 07:35 Местное время

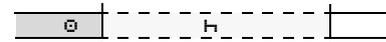

Дополнительный ввод времени отдыха

Помните: Ввод осуществляется по местному времени.

1. Нажать и удерживать клавишу **OK**.
2. Автоматический переход на последнее поле ввода (мигают минуты).
3. Клавишей **OK** подтвердить ввод.
4. Следовать указаниям системы меню.

► Продолжить рабочую смену

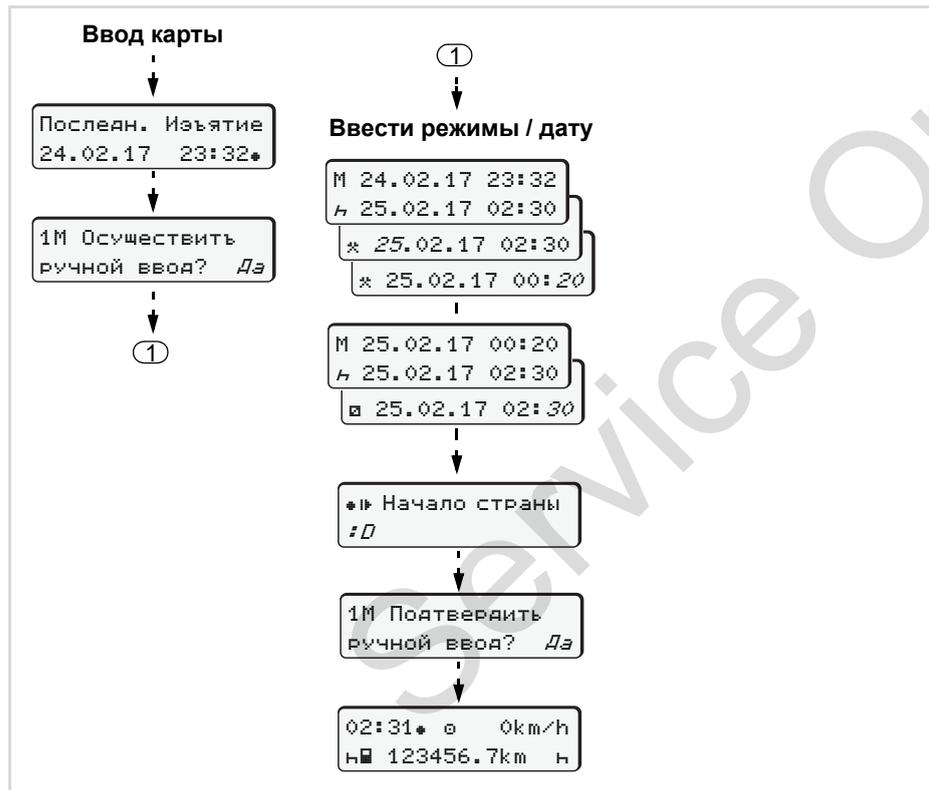

Пример 2:



Помните: Ввод осуществляется по местному времени.

1. Установить и подтвердить первый режим "∗".
2. Установить и подтвердить день, установить и подтвердить часы, установить и подтвердить минуты.
3. Установить и подтвердить второй режим "□".
4. Нажать и удерживать клавишу **OK**, мигают минуты.
5. Клавишей **OK** подтвердить ввод.
6. Следовать указаниям системы меню.

► Продолжение смены и установка приоритета выполнения режимов смены

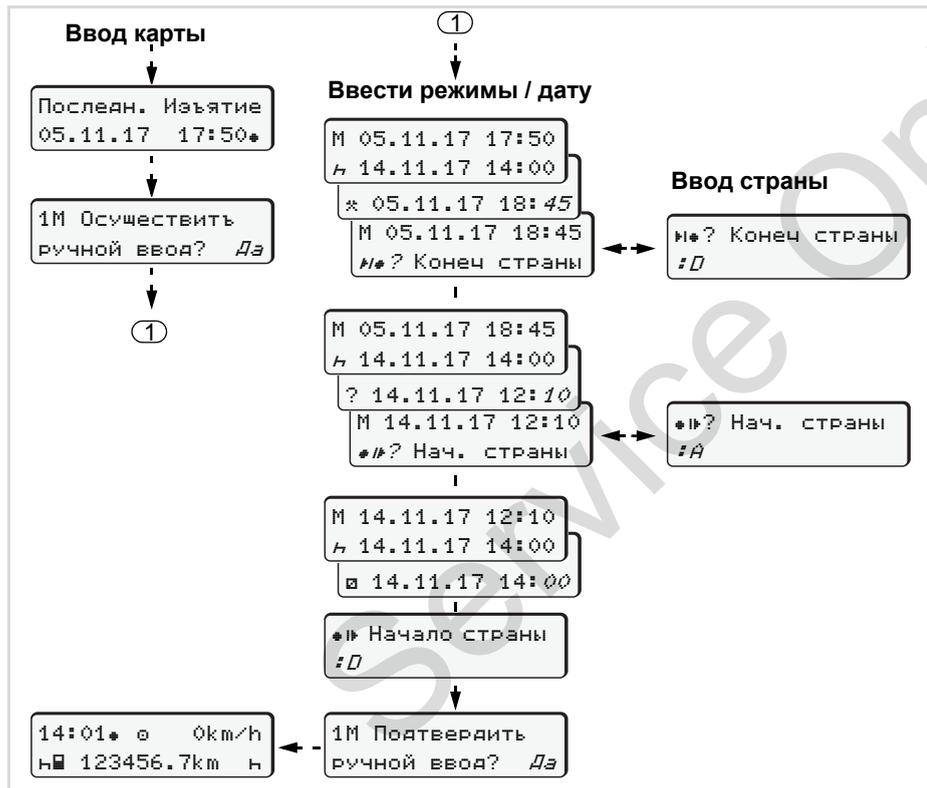

Пример 3:



дополнить режим
Помните: Ввод осуществляется по местному времени.

1. Установить и подтвердить первый режим "*" с датой, временем.
2. Выбрать символ "Н#? Конеч. страны" и подтвердить выбор.
3. Выбрать страну и подтвердить выбор.
4. Установить и подтвердить режим "?" = неизвестное время с датой, временем суток.
5. Повторять таким же образом, пока не будет достигнут момент ввода карты.

■ Выбор режима работы

- ⊞ = Время вождения (автоматически в движении)
- * = Прочее рабочее время
- ⊞ = Время доступности (время ожидания, время второго водителя, время в кабине отдыха во время движения для водителя-2)
- н = Перерывы и отдых

► Установка вручную

☞ Установка режимов возможна только при остановленном автомобиле!

1. Как водитель, нажмите кнопку действий для **водителя-1**; ➔ см. *страницу 14*. Появится стандартная индикация (а).

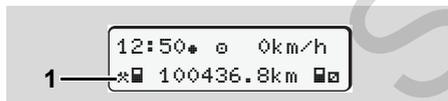

2. Нажимайте клавишу до тех пор, пока на дисплее (1) не появится требуемый режим (н ⊞ *). Спустя прим. 5 секунд появляется предыдущая индикация.
3. Как пассажир, нажмите кнопку действий для **водителя-2**; ➔ см. *страницу 14*.

► Автоматическая установка

DTCO 1381 автоматически переключается на следующие действия:

при ...	Водит.-1	Водит.-2
Поездка	⊞	⊞
Остановка тра. средства	*	⊞



В конце смены или при перерыве **обязательно** устанавливать действие "н". Таким образом гарантируется надежный расчет VDO Counter *.

► Автоматическая настройка после включения/ выключения зажигания *

После включения / выключения зажигания DTCO 1381 может переключаться на определенный режим; например "н".

Действие (1) и /или (2), которые автоматически меняются на основании включения или выключения зажигания, появляется в стандартной индикации (а) и мигает в течение прим. 5 секунд. Затем снова появляется предыдущая индикация.

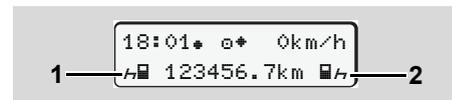

Мигание действия (действий) в стандартной индикации (а)

☞ При необходимости можно изменить установленный режим в соответствии Вашей настоящей деятельности.



Примечание

Вид деятельности, который автоматически активируется после включения/выключения зажигания DTCSO 1381, можно запрограммировать с помощью карты предприятия (➡ см. *страницу 23.*) или в авторизованной мастерской (➡ см. *страницу 122.*) по желанию клиента.

► Записать режимы

Согласно предписанию, Вы как водитель обязаны в следующих случаях вести письменный учет режимов:

- При неисправности DTCSO 1381.
- При утере, краже, повреждении или неисправности карты водителя необходимо производить суточную распечатку DTCSO 1381 в начале и конце рейса. При необходимости, ее нужно дополнить письменным указанием дежурств и прочего рабочего времени.

На обратной стороне рулона бумаги Вы можете записать режимы **(2)** и дополнить распечатку личными данными **(1)**.

Письменный ввод режимов

Личные сведения

- ☉ Имя и фамилия
- ☑ № Номер карты водителя или водительских прав
- № No. Письменный ввод режимов
- ☛ Местоположение в начале смены
- ☛ Местоположение в конце смены
- ➔ km пройденное число километров на конец смены
- km➔ пройденное число километров на начало смены
- km пройденное число километров
- Dat. Дата
- Sig. Собственноручная подпись



Пожалуйста, соблюдайте действующие для Вашей страны законодательные положения!

■ Выгрузка данных с карты водителя



Опасность взрыва

Пожалуйста, учтите указания по транспортировке и обращению с опасными грузами во взрывоопасном окружении.

При погрузке и разгрузке опасных грузов ...

- крышка (1) должна быть закрыта
- и не должно происходить скачивания данных.

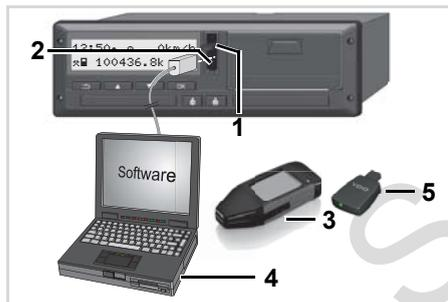

Подключение к порту загрузки интерфейса

☞ Следите за тем, чтобы была вставлена только одна карта водителя! В противном случае передача данных не осуществится.

1. Откиньте защитную крышку (1) вверх.
2. Соедините ноутбук (4) с интерфейсом для загрузки (2).
3. Запустите программное обеспечение для считывания данных.
4. Или вставьте ключ для загрузки (3) в интерфейс для загрузки.

☞ С помощью DTCO SmartLink (5) возможна коммуникация между DTCO 1381 и прибором с Bluetooth.

Во время передачи данных появляется символ (6).

☞ Ни в коем случае не прерывайте соединение с интерфейсом для загрузки. Для варианта ППОГА * оставьте зажигание включенным.

5. После скачивания данных необходимо обязательно закрыть крышку (1).

Опознавания данных

Скопированные данные имеют цифровую подпись (код опознавания). При помощи этой подписи данные могут быть присвоены карте водителя и проверены на их точность и подлинность.

📖 Подробную информацию о программном обеспечении для считывания данных смотрите, пожалуйста, в соответствующей документации!

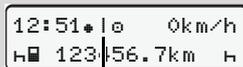

6

Стандартная индикация (а): Выполняется распознавание передачи данных

■ Извлечение карты водителя



В конце смены следует извлечь карту водителя из слота для карт.

При смене водителя или автомобиля необходимо извлекать карту водителя из слота каждый раз.
 ➔ См. "Смена водителя / - автомобиля во время эксплуатации" на странице 45.



Карту водителя можно извлекать из слота только при остановленном автомобиле!

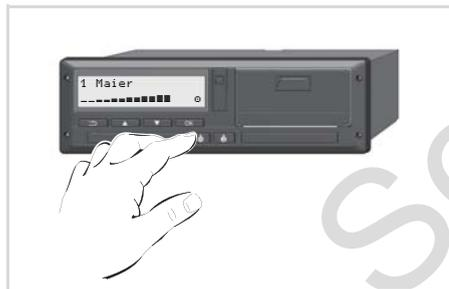

Запросить карту водителя

1. При варианте ППОГА при необходимости включить зажигание.

2. Установите соответствующий режим; например, в конце смены на "Н".
3. Извлеките карту из слота-1 или слота-2; ➔ см. страницу 14. Последующие действия осуществляются по командам меню, ➔ см. страницу 44.

Ручной ввод прерывается, в течение неизвестного времени DTCSO 1381 сохраняет действие "?".

Запрос карты во время ручного ввода

1. Извлеките карту из слота-1 или слота-2; ➔ см. страницу 14.
2. Выбрать и активировать последующие запросы, нажав "Нет".

1M Подтвердить
ручной ввод? Нет

1M Осуществить
ручной ввод? Нет

3. Далее, ➔ см. страницу 44.

► Команды меню после запроса возврата карты водителя

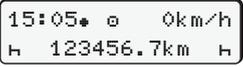
Шаг / индикация меню	Пояснение значение
1. 	Появляется фамилия водителя. Бегущая шкала прогресса показывает, что DTСO 1381 передает данные на карту водителя.
2. 	<ul style="list-style-type: none"> • Выбрать страну и подтвердить выбор. • При необходимости, выбрать регион и подтвердить выбор. • Кнопкой  прервать ввод страны, если, например, Вы хотите продолжить свою рабочую смену.
3. 	Карта водителя освобождается, появляется стандартная индикация (a).

Выберите страну клавишей  или  и подтвердите выбор клавишей .

При необходимости перед этим должно появиться указание, что срок действия карты водителя истекает, подходит срок периодической дополнительной проверки или должна быть произведена следующая загрузка карты водителя, ➔ см. страницу 85.

■ Смена водителя / -автомобиля во время эксплуатации



Сменить карту(ы) водителя

Вариант 1:

Смена внутри экипажа, водитель-2 становится водителем-1

1. Извлеките карты водителя из слотов и установите каждую карту в другой слот.
2. Установите требуемый режим.

Вариант 2:

Водитель-1 и/или водитель-2 покидают автомобиль

1. Соответствующее лицо в случае необходимости составляет суточную распечатку, запрашивает свою карту водителя и извлекает карту водителя из DTCO 1381.
2. Новый экипаж автомобиля вставляет карту водителя, в зависимости от функции (водитель-1 или водитель-2), в слот.

Вариант 3 – смешанная эксплуатация:

Использование автомобиля с различными типами тахографов

- Например, тахографах с записью диаграмм или ...
- Цифровые тахографы с картой водителя согласно распоряжению ЕС (EWG) № 3821/85 Приложение I В, например, DTCO 1381.

В случае контроля водитель обязан предъявить следующие документы для текущей недели и за прошедшие 28 дней:

- карту водителя (1),
- релевантные распечатки дня из цифрового тахографа (2), например, при повреждении или неправильной работе карты водителя,
- описанные графики (3),
- а также, при необходимости, письменную регистрацию режимов.

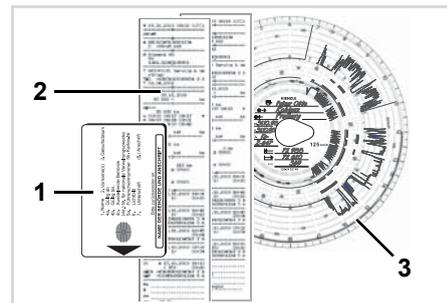



Пожалуйста, соблюдайте действующие для Вашей страны законодательные положения!

▶ Документы, которые должны быть у водителя

Отпуск для реабилитации / отдыха:

Согласно директиве 2006/22/EG Европейской Комиссии водитель должен предъявить справку о следующих событиях прошедших 28 дней:

- Интервал, в который водитель находился на больничном.
- Интервал, в который водитель находился в отпуске.
- Интервал для поездки, которая была проведена за пределами действия распоряжения (EG) № 561/2006 или AETR.



Готовый для распечатки формуляр находится в Интернете по адресу: ec.europa.eu

ATTESTATION OF ACTIVITIES UNDER
REGULATION (EC) NO 561/2006
OR
THE EUROPEAN AGREEMENT CONCERNING THE WORK OF CREW
VEHICLES ENGAGED IN INTERNATIONAL ROAD TRANSPORT (AETR)

*To be filled in by typing and signed before a journey
to be kept with the original tachograph records wherever they are required to be
False attestations constitute an infringement*

1. Name of the undertaking: _____
2. Street address, Postal code, City, Country: _____, _____, _____
3. Telephone number (including international prefix): _____
4. Fax number (including international prefix): _____
5. E-mail address: _____

I, the undersigned
6. Name: _____
7. Position in the undertaking: _____
declare that the driver

8. Name: _____
9. Date of birth: _____
10. Driving licence number or Identity card number or Passport number: _____
for the period

11. from (time-day-month-year) _____ - _____ - _____
12. to (time-day-month-year) _____ - _____ - _____

13. was on sick leave (**)
14. was on annual leave (**)
15. drove a vehicle exempted from the scope of Regulation (EC) No 561/2006 or (**)
16. For the undertaking, place _____ date _____ signature _____

17. I, the driver, confirm that I have not been driving a vehicle falling under the scope of Regulation (EC) No. 561/2006 or AETR during the period mentioned above.
18. Place _____ date _____ Signature of the driver _____

(* This form is available in an electronic and printable version on the Internet at ec.europa.eu.
(**) Only one of the boxes 13, 14 or 15 may be chosen.

Alıntı: Etkinlikler formu

Необычные случаи:

Чтобы гарантировать безопасность лиц, транспортного средства или перевозимого груза, могут потребоваться отклонения от действующих положений закона. В таких случаях водитель должен не позднее, чем по достижении подходящего места остановки вручную записать тип и причину отклонения:

- Например, на тахограмме,
- на распечатке из DTCSO 1381
- или в графике рабочего времени.

Печатающее устройство

Установка рулона бумаги

Распечатка данных

Service Only

■ Установка рулона бумаги

 **Примите во внимание**
Используйте (заказывайте) только рулоны бумаги (оригинальная печатная бумага VDO), на которых видны следующие обозначения:

- Тип тахографа (DTCO 1381) со знаком технического контроля "E184"
- и знаком допуска к использованию "E1174" или "E1189".

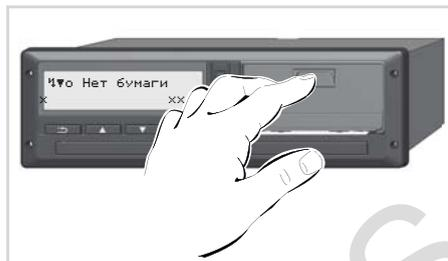

Нажмите клавишу разблокировки

1. Нажмите кнопку разблокировки на панели принтера - лоток принтера откроется.



Опасность получения травмы

В зависимости от выполненного объема печати термическая печатная головка может сильно нагреваться. Вы можете обжечь руки!

После открытия лотка принтера не касайтесь отсеков принтера.



Повреждение прибора

Чтобы предотвратить повреждение прибора не вставляйте в отсек принтера никакие предметы, кроме бумаги.

2. Вытащить принтер из DTCO.

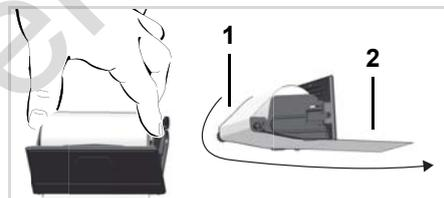

Установка рулон бумаги

3. Вложите новый рулон бумаги согласно рисунку и проведите его под направляющий ролик (1).

 Обратите внимание на то, чтобы рулон бумаги не зажимался в принтере, а начало бумажного рулона (2) выступало за край принтера!

4. Задвиньте лоток принтера в отсек до его фиксации.

5. Печатающее устройство готово к работе.
Можно начать распечатку.

 Если во время распечатки бумага заканчивается, то распечатку следует снова запустить в меню после установки нового рулона бумаги.

■ Распечатка данных

▶ Начало печати

 Печать возможна только, если ...

- автомобиль остановлен и включено зажигание (обязательно только при варианте ППОГА *),
- принтер закрыт и вложен рулон бумаги,
- никакой иной сбой не мешает печати данных.

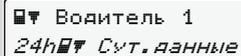

24h Водитель 1
24h Сут. данные

1. Запросите в меню суточную распечатку.
→ См. "Вызов главного меню" на странице 52.
2. Подтвердите индикацию в меню кнопкой **OK**.

3. Выберите и подтвердите желаемый тип распечатки (времени UTC или местного времени).

4. Начинается распечатка. Подождите конца печати.

 Следить за тем, что при обрыве распечатки слоты для карт были закрыты, чтобы они не загрязнялись частицами бумаги.



Отделите распечатку от рулона бумаги

5. Отделите распечатку от рулона бумаги по отрывному канту - потяните её вверх или вниз.

6. Храните распечатку защищенной от загрязнений, воздействия светового и солнечного излучения.

▶ Отмена печати

1. Если Вы нажмете во время печати еще раз клавишу **OK**, то появится следующий запрос.

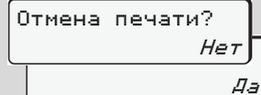

Отмена печати?
Нет
Да

2. Выберите требуемую функцию с помощью клавиш **▲** / **▼** и подтвердите клавишей **OK** - печать будет продолжена или прервана.

► Особенности при печати

- Если бумага заканчивается, то она маркируется цветом на обратной стороне распечатки.
- Если бумага закончилась, то появляется следующее сообщение.

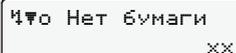

Нет бумаги
xx

- Если во время распечатки бумага заканчивается, то распечатку следует снова запустить в меню после установки нового рулона бумаги.

► Устранение зажим бумаги

Затор бумаги может произойти в том случае, если, например, распечатка не была должным образом отделена от рулона и тем самым заблокировала подачу следующей распечатки в щель для бумаги или рулон бумаги закончился.

1. Откройте принтер.
 - ➔ См. “Установка рулона бумаги” на странице 48.
2. Отделите смявшуюся бумагу от рулона и удалите остатки бумаги из принтера.
3. Снова вложите рулон бумаги и задвиньте лоток принтера в отсек до его фиксации.



Пожалуйста, соблюдайте поданные системой предупреждения!

➔ См. “Установка рулона бумаги” на странице 48.



В начале каждой распечатки имеется свободное пространство прим. в 5 см.

Главное меню

Вызов главного меню

VDO Counter *

Обзор структуры меню

Главное меню, распечатка, водитель-1 /водитель-2

Главное меню, распечатка, автомобиль

Главное меню, ввод, водитель-1 /водитель-2

Главное меню, ввод, автомобиль

Главное меню, индикация, водитель-1 /водитель-2

Главное меню, индикация, автомобиль

■ Вызов главного меню

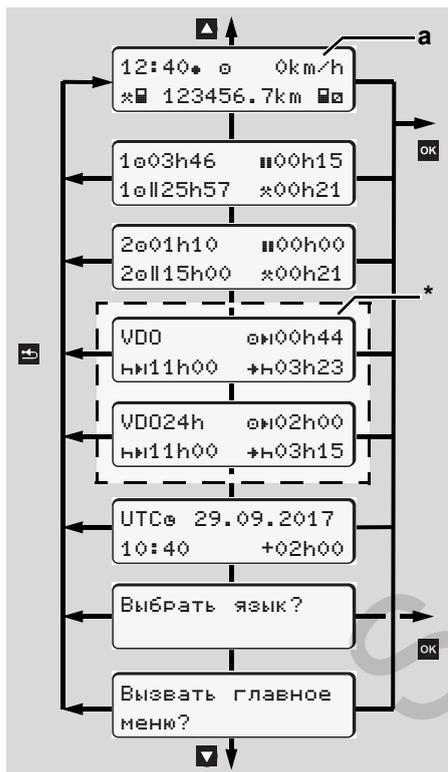

Навигация в первом уровне меню

☞ Функции меню для индикации и распечатки данных водителя доступны только в случае, если установлена соответствующая карта. Так, например, пункт меню "Распечатка, водитель 2" отображается только в том случае, если в слот 2 для карт установлена карта водителя.

☞ Если в течение 30 секунд после выбора любого пункта меню нижнего уровня ввода данных не произошло, DTC0 1381 возвращается к последнему выбранному пункту меню первого уровня.

Все не подтвержденные данные, введенные до этого момента, сбрасываются.

► При остановленном автомобиле

В первом уровне меню с помощью клавиш ▲ / ▼ можно вызвать следующую информацию:

- Подробная индикация показаний времени вставленной карты (карт) водителя.
- Поддерживающие мероприятия для дальнейшего планирования дня / недели с помощью VDO Counter *.
 ➔ Для более подробной информации см "VDO Counter *" на странице 55.
- Универсальное время с датой, а также установленная разница во времени (смещение) для местного времени.
- Меню для установки желаемого языка. ➔ См. "Установить язык" на странице 53.
- С помощью кнопки **b** Вы вернетесь непосредственно в стандартную индикацию (a).

Нажатие клавиши **OK** вызывает разносторонние функции меню.
 ➔ См. "Обзор структуры меню" на странице 60.

Смена действия

1. При нажатии клавиши режимов "1" / "2" появляется стандартная индикация (а).
2. При необходимости измените показываемое в настоящее время действие. Через 5 секунд DTCS 1381 снова переключается к ранее установленной индикации.

▶ Индикация при начале движения

При начале движения появляется последняя установленная стандартная индикация - либо (а) либо (б)

☞ Если активировано, то может отображаться также стандартная индикация для VDO Counter *.

➔ Для более подробной информации см "Стандартная(ые) индикация(и)" на странице 19.

▶ Индицировать показания времени карты водителя

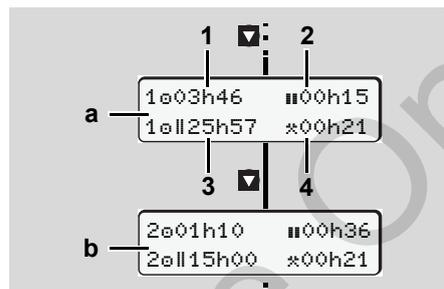

Индикация данных водителя-1и -2

- (а) Показания времени водителя-1
 - (б) Показания времени водителя-2
- (1) Время вождения "e" водителя-1 после действительного времени перерыва.
 - (2) Действительное время перерыва "ii", состоящее из частичных перерывов минимум по 15 минут и следующих 30 минут, согласно предписанию (ЕС) № 561/2006.
 - (3) Суммарное время вождения двойной недели
 - (4) Продолжительность установленного режима

☞ При отсутствующей карте водителя появляются показания времени (за исключением поз. 3), относящиеся к слоту "1" или "2" соответственно.

▶ Установить язык

☞ Соблюдайте требования абзаца "Сохранение установки языка", чтобы DTCS 1381 временно запомнил требуемый язык.

1. Выбрать кнопкой ▲ / ▼ функцию "Выбор язык?" и нажать кнопку **OK**.
2. Выберите требуемый язык клавишей ▲ / ▼ и подтвердите выбор клавишей **OK**.

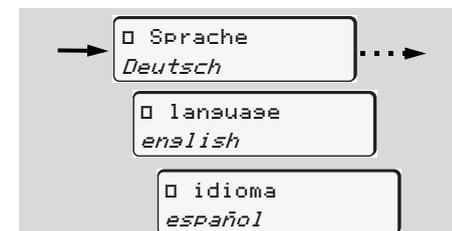

Выбрать требуемый язык

3. В течение 3 секунд DTCO 1381 сообщает о выполненном действии на выбранном языке.

Сохранение установки языка

Если на момент установки языка в слоте-1 находится только карта водителя или карта предприятия, то DTCO 1381 запомнит за номером Вашей карты предпочитаемый язык.

При следующем изъятии / вводе тахографической карты команды меню, а также тексты всех индикаций осуществляются на выбранном языке.

DTCO 1381 резервирует до пяти ячеек памяти. Если все ячейки памяти заняты, то сохраненное первым значение будет перезаписано.

Service Only

■ VDO Counter *



Примите во внимание!

Из-за возможных различных толкований VO (EU) 561/2006 и предписаний AETR национальными контролирующими органами, а также из-за других системных ограничений VDO Counter не освобождает пользователя от обязанности регистрировать время вождения, отдыха, готовности и иное рабочее время и самому анализировать их, чтобы можно было соблюдать действующие предписания. VDO Counter не претендует на общепринятое, безошибочное отображение предписаний закона. Дополнительную информацию о VDO Counter Вы найдете на сайте www.fleet.vdo.com.

- ☞ Чтобы VDO Counter показывал релевантную информацию, для анализа данных обязательно должны быть выполнены следующие условия:
- Бесперебойный дополнительный ввод Ваших действий на карту водителя.

- Корректная установка текущей деятельности - не неправильное управление. Например, нежелательная установка действия рабочего времени "x" вместо ежедневного времени перерыва "h"!
- Ввод паромы / поезда и их текущая деятельность.

► Структура индикации

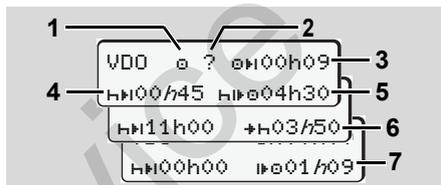

VDO Counter: Структура индикации



Мигающий "h" означает, что эта часть индикации в настоящее время активна.

- (1) Текущий режим
- (2) "?" = Указание для пользователя
На карте водителя сохранены интервалы с неизвестным действием "?" или записаны недостаточные данные (например,

установка новой карты водителя). VDO Counter оценивает отсутствующие действия, как и действие "h". Если будет выявлено релевантное наложение времени в действиях водителя, то на дисплее на это укажет символ "!x!" вместо символа "?" и действия водителя.

- (3) Оставшееся время вождения "0h" При движении - индикация, как долго Вы еще можете ехать. (0h00h00 = Время вождения завершено)
- (4) Оставшееся время перерыва "h" Продолжительность следующего предстоящего времени перерыва / отдыха. При установленном действии "h" выполняется обратный отсчет оставшегося времени перерыва / отдыха. (h00h00 = Перерыв завершен)
- (5) Будущее время вождения "h" Продолжительность будущего времени вождения после соблюдения рекомендованного времени перерыва - отдыха.



(6) Самое позднее начало ежедневного времени отдыха "H"

Например, при установленном действии "x" появляется еще остающееся время до начала Вашего необходимого ежедневного времени отдыха.

(7) Начало следующего времени вождения "H"

Следующий период вождения разрешается начинать только по истечении этого времени.

▶ Индикация во время движения

6

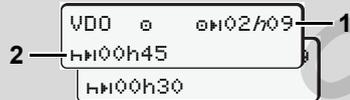

Пожалуйста, соблюдайте национальные юридические положения в отношении рабочего времени!

Пример 1:

Действие "0"; "H" = активная индикация

- (1)** Оставшееся время вождения.
(2) Не позднее, чем по истечении

времени вождения **(1)** необходим перерыв или продолжение суммарного перерыва.

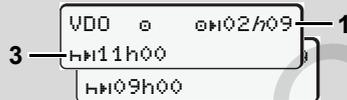
Пример 2:

Действие "0"; "H" = активная индикация

- (3)** Не позднее, чем по истечении времени вождения **(1)**, должно последовать предписанное ежедневное время отдыха. Если разрешено, то это время отдыха может разделяться на две части, при этом вторая часть должна включать в себя непрерывный интервал в 9 часов.

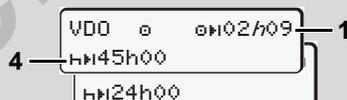
Пример 3:

Действие "0"; "H" = активная индикация

- (4)** Не позднее, чем по истечении времени вождения **(1)** должно

последовать стандартное еженедельное время отдыха, или, если разрешено, сокращенное еженедельное время отдыха.

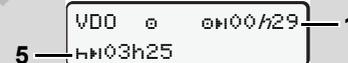
Пример 4:

Действие "0"; "H" = активная индикация

- (5)** VDO Counter распознает пребывание на пароме / поезде. Требования: корректный ввод этой функции, ➔ *см. страницу 68*. Не позднее, чем по истечении времени вождения **(1)** должно последовать продолжение ежедневного времени отдыха.

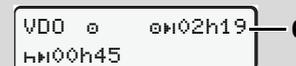
Пример 5: За пределами

Установлено действие "0"; Out of scope

- (6)** Индикация оставшегося времени вождения неактивна ("H" не мигает), ⇨ ⇨

обратный отчет не производится. VDO Counter расценивает действие "▣" как действие "✖".

 Обратите внимание, что расчеты времени вождения и отдыха для VDO Counter ведутся согласно VO (EU) 561/2006, а не по предписанию ЕС (ЕЭС) № 3821/85, приложение I Б. В связи с этим возможны отклонения от стандартной индикации на DTCO 1381; ➔ см. страницу 19.

▶ Индикация во время действия "перерыв"

Пример 1: Время перерыва

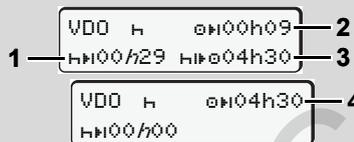

Действие "h"; "h" = активная индикация

- (1) Оставшееся время перерыва.
- (2) Оставшееся время вождения, если время перерыва (1) не соблюдено.

- (3) Продолжительность следующего доступного времени вождения по истечении показанного времени перерыва (1).
- (4) Доступное время вождения после действительного времени перерыва.

Пример 2: Время перерыва



Действие "h"; "h" = активная индикация

- (5) Оставшееся время перерыва.
- (6) Продолжительность еще доступного времени вождения за день по истечении времени перерыва (5).

Пример 3: Ежедневное время отдыха



Действие "h"; "h" = активная индикация

- (7) Оставшееся ежедневное время отдыха.

Если разрешено, разделено на 3 + 9 часов.

Пример 4:

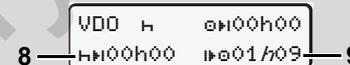

Действие "h"; "h" = активная индикация

- (8) Действительное время перерыва / отдыха.
Индикация 00ч00 мигает в течение 10 секунд. Если продолжается время отдыха, то VDO Counter переключается на продолжительность следующего дневного или недельного времени отдыха.
- (9) Начало следующего времени вождения.
Ситуация: Макс. еженедельное время вождения или двойное еженедельное время вождения уже было достигнуто. Хотя действительный перерыв был соблюден, VDO Counter распознает, что только по истечении показанного времени возможен новый период движения!

▶ Индикация во время действия "рабочее время"



Пожалуйста, соблюдайте национальные юридические положения в отношении рабочего времени!

1 — h11h00 +h03/h50 — 3
VDO * 0h00h28 — 2

Действие "x"; "h" = активная индикация

- (1) Продолжительность следующего времени отдыха.
- (2) Еще остающееся время вождения.
- (3) Начало следующего ежедневного времени отдыха. Самое позднее до истечения представленного времени должно начаться ежедневное время отдыха.

Примечание:

Действие "x" оценивает VDO Counter во время перерыва во времени вождения в сравнении с действием "h" (кроме ежедневного времени отдыха).

Кнопками / можно вызвать дополнительную информацию.

▶ Просмотр значений за день

1 — VDO24h 0h02h00 — 2
h11h00 +h03/h15 — 4

Действие "x"/"x"; "h" = активная индикация

- (1) Код для просмотра значений за день.
- (2) Оставшееся ежедневное время вождения.
- (3) Продолжительность следующего времени отдыха.
- (4) Самое позднее до истечения представленного времени должно начаться ежедневное время отдыха.

▶ Просмотр значений за неделю

1 — VDO1 0h09h48 — 2
h45h00 +h43/h39 — 4

Действие "x"/"x"; "h" = активная индикация

- (1) Код для просмотра значений за неделю после последнего еженедельного времени отдыха.
- (2) Оставшееся еженедельное время вождения.

- (3) Продолжительность еженедельного времени отдыха.
Не позднее, чем после шести интервалов времени ежедневного вождения необходимо еженедельное время отдыха.
- (4) Самое позднее до истечения представленного времени должно начаться еженедельное время отдыха.



Индикация недельного времени отдыха (3) и (4) может быть выключена при осуществлении международных перевозок.

Если расчет недельных значений в VDO Counter деактивирован, то значения не отображаются.

VDO1 0h--h--



► Просмотр состояния

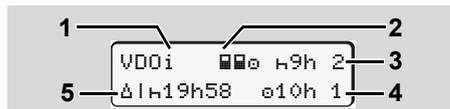

Просмотр состояния VDO Counter

- (1) Код для просмотра состояния
- (2) Код для экипажа из двух водителей (multi-manning).
Появляется, если с начала рабочей смены работа ведется в команде. Действующие для этого правила VDO Counter учитывает в своих расчетах.
- (3) На этой неделе разрешены еще два сокращенных времени отдыха (возможно макс. 3x в неделю).
- (4) На этой неделе разрешено еще одно удлиненное ежедневное время вождения в макс. 10 часов (возможно макс. 2x в неделю).
- (5) Компенсация сокращенного еженедельного времени отдыха. На основании сокращенного еженедельного времени отдыха необходимо компенсировать показанное время, а именно в связи с как минимум 9-часовым перерывом на отдых.

 Индикация сокращенного еженедельного времени отдыха (5) может быть выключена при осуществлении международных перевозок.

Если расчет недельных значений в VDO Counter деактивирован, то значения не отображаются.

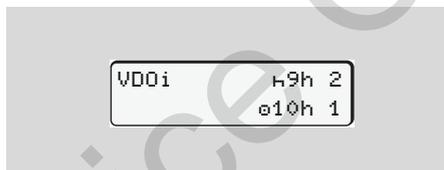

► Навигация по функциям меню

👉 Вызов функций меню возможен только при остановленном автомобиле!

При вариантах ППОГА при необходимости включить зажигание, чтобы можно было использовать модули управления Принтер и Дисплей без ограничений.

Порядок действий всегда осуществляется по одной и той же системе и будет подробно описан ниже.

1. Нажать кнопку **OK**, Вы находитесь в первой главной маске. Индикация в 1-м главном меню в отношении меню индикации и печати зависит от установленных карт водителя в слотах 1 и 2 для карт:

- Если в слот 1 вставлена карта водителя, то отображается "Распечатка, водитель 1".
- Если в слот 2 вставлена карта водителя, слот 1 для карт пуст, то отображается "Распечатка, водитель 2".

- Если ни одна карта водителя не установлена, то отображается "Распечатка, автомобиль".
- Это не действует для меню ввода.

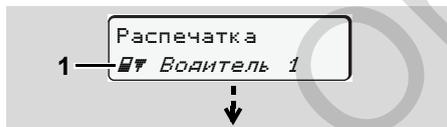

1. Главное меню

Мигание текста во 2-ой строке (*выделено курсивом*) (1) сообщает Вам о том, что имеются другие возможности выбора.

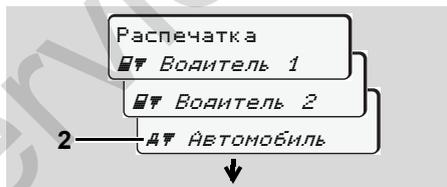

2. Переключение в главном меню

2. С помощью клавиш **▲** / **▼** выбрать желаемое главное меню, например, распечатка данных автомобиля (2), и подтвердить выбор клавишей **OK**.

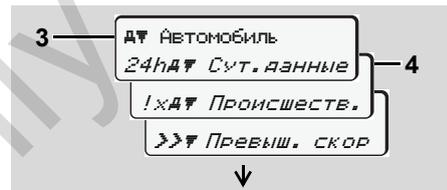

Выбор главного меню

Появится выбранная главная маска (3), возможные функции мигают во 2-й строке (4).

3. С помощью клавиш **▲** / **▼** выбрать желаемую функцию, например, суточную распечатку (4), и подтвердить выбор клавишей **OK**.



Выбрать требуемый день

4. С помощью клавиш **▲** / **▼** выбрать желаемый день (5), и подтвердить выбор клавишей **OK**.

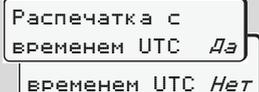

Распечатка с
временем UTC Да

время UTC Нет

"Нет" = распечатка по местному времени

5. Кнопками ▲ / ▼ выбрать необходимый тип распечатки и подтвердить выбор кнопкой **OK**.

В течение 3 секунд DTСO 1381 сообщает, что распечатка началась. При необходимости, печать можно отменить.

➔ Для более подробной информации см "Отмена печати" на странице 49.

Затем появляется последняя выбранная функция меню.

6. Клавишами ▲ / ▼ выбрать следующую распечатку.
7. Или нажмите клавишу **ESC** и переместитесь назад в следующий более высокий уровень меню.

► Доступ к меню заблокирован!

Доступ к данным заблокирован

Доступ к сохраненным данным регламентирован правами доступа через предписание и реализуется посредством соответствующей тахографической карты. Отсутствие прав проявляется следующим образом:

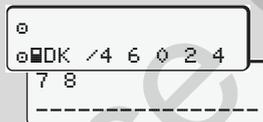

7 8

Представленные данные появляются в искаженном виде. Личные данные полностью или частично затемнены.

► Выйти из главного меню

Автоматически

В следующих случаях выход из меню осуществляется автоматически:

- после ввода или вызова тахографической карты
- или при начале рейса.

Вручную

1. Нажимайте клавишу **ESC** до тех пор, пока не появится следующий запрос:

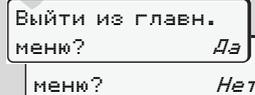

Выйти из главн.
меню? Да

меню? Нет

2. С помощью клавиш ▲ / ▼ выбрать "Да" и подтвердить клавишей **OK**. С помощью клавиши **ESC** запрос можно пропустить. Появляется стандартная индикация (a).

■ Главное меню, распечатка, водитель-1 /водитель-2

В данном главном меню Вы можете распечатать данные вставленной карты водителя.

Пошагово выбрать перечисленные функции.

☞ При варианте ППОГА при необходимости включить зажигание.

Примечание

Действия для водителя-1 идентичны действиям для водителя-2 и не описываются в подробностях ниже. Перед каждой распечаткой можно выбрать необходимый тип распечатки.

Распечатка с
временем UTC *Да*
временем UTC *Нет*

"Нет" = распечатка по местному времени

▶ Распечатать суточные данные

1. Распечатка
☑☑ Водитель 1
2. ☑☑ Водитель 1
24h☑☑ Сут. данные
3. 24h☑☑ Сут. данные
23.10.2017
22.10.2017

Производится печать всех режимов выбранного дня; ➔ см. страницу 101.

▶ Распечатать происшествия

1. Распечатка
☑☑ Водитель 1
2. ☑☑ Водитель 1
!x☑☑ Происшеств.

Производится печать сохраненных или текущих происшествий и сбоев;
➔ см. страницу 102.

▶ Распечатать режимы

1. Распечатка
☑☑ Водитель 1
2. ☑☑ Водитель 1
!|☑☑ Режимы
3. !|☑☑ Режимы
23.10.2017
22.10.2017

Начиная с выбранного дня выводится распечатка всех режимов последних 7 календарных дней;
➔ см. страницу 106.

■ Главное меню, распечатка, автомобиль

В данном главном меню Вы можете распечатать данные с носителя массива данных.

Пошагово выбрать перечисленные функции.

 При варианте ППОГА при необходимости включить зажигание.

Примечание

Перед каждой распечаткой можно выбрать необходимый тип распечатки.

6

Распечатка с
временем UTC *Да*
временем UTC *Нет*

"Нет" = распечатка по местному времени

▶ Распечатать суточные данные с носителя массива данных

1. Распечатка
АА Автомобиль

2. *АА Автомобиль*
24hАА Сут. данные

3. *24hАА Сут. данные*
25.10.2017
24.10.2017

Производится печать всех режимов водителя в хронологическом порядке и отдельно по данным водителя-1 / -2;
➔ см. страницу 103.

▶ Распечатать происшествия с носителя массива данных

1. Распечатка
АА Автомобиль

2. *АА Автомобиль*
!хАА Происшеств.

Производится печать сохраненных или текущих происшествий и сбоев;
➔ см. страницу 104.

▶ Распечатать превышения скорости

1. Распечатка
АА Автомобиль

2. *АА Автомобиль*
>>АА Превыш. скор

Производится печать превышений установленных в; ➔ см. страницу 105.

▶ Распечатать технические данные

1. Распечатка
АА Автомобиль

2. *АА Автомобиль*
Техн. данные

Производится печать данных опознавания автомобиля, опознавания сенсорного датчика и калибровки;
 ➔ см. страницу 105.

► Распечатать v-диаграмму

1.

Распечатка
АА Автомобиль
2.

АА Автомобиль
llvv v-График
3.

llvv v-График
25.10.2017
24.10.2017

Начиная с выбранного дня выдается распечатка графика скорости;
 ➔ см. страницу 106.

► Распечатать статус D1/D2 *

1.

Распечатка
АА Автомобиль

2.

АА Автомобиль
llDv Статус D1/D2
3.

llDv Статус D1/D2
25.10.2017
24.10.2017

Начиная с выбранного дня выводится распечатка входов состояния последних 7 календарных дней;
 ➔ см. страницу 106.

► Распечатать профили скорости *

1.

Распечатка
АА Автомобиль
2.

АА Автомобиль
%vv v-Профили
3.

%vv v-Профили
25.10.2017
24.10.2017

Производится печать профиля скорости движения; ➔ см. страницу 107.

► Распечатать профили частоты вращения *

1.

Распечатка
АА Автомобиль
2.

АА Автомобиль
%n% n-Профили
3.

%n% n-Профили
25.10.2017
24.10.2017

Производится печать профиля частоты вращения двигателя;
 ➔ см. страницу 107.

■ Главное меню, ввод, водитель-1 /водитель-2

Вы можете производить ввод страны в независимости от функций ввода или возврата карты водителя.



Согласно предписанию, водитель-1 и водитель-2 должны вводить в тахограф страну, в которой началась или окончилась их смена, отдельно.

Примечание

6 Действия для водителя-1 идентичны действиям для водителя-2 и не описываются в подробностях ниже.

► Ввести начало страны

Выберите следующие функции поэтапно:

1. Ввод
↘ Водитель 1
2. ↘ Водитель 1
*► Начало страны
3. *► Начало страны
28.10 11:30 :D
28.10 11:30 :E
4. *► Нач. региона
11:30 E AN

При необходимости, система автоматически попросит Вас ввести регион (шаг 4).

► Ввести конец страны

Выберите следующие функции поэтапно:

1. Ввод
↘ Водитель 1
2. ↘ Водитель 1
*► Конец страны
3. *► Конец страны
29.10 11:30 :F
29.10 11:30 :E
4. *► Конец региона
11:30 E AN

При необходимости, система автоматически попросит Вас ввести регион (шаг 4).

▶ Активировать дистанционное управление

Выберите следующие функции поэтапно:

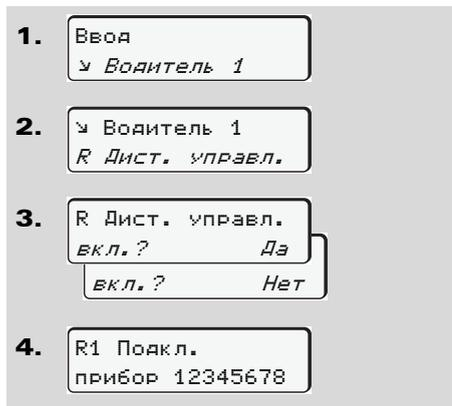

1. Ввод
↳ Водитель 1
2. Водитель 1
R Дист. управл.
3. R Дист. управл.
вкл.? Да
вкл.? Нет
4. R1 Подкл.
прибор 12345678

Если DTCS SmartLink подключен к тахографу и если связь устанавливается посредством смартфона/планшета с Bluetooth, то на дисплее DTCS 1381 отображается запрос PIN (шаг 4), который Вы должны ввести на приборе с Bluetooth.



При использовании дистанционного управления пользователь сам отвечает за законность, полноту и корректность введенных данных и подтверждает это с помощью дистанционного управления.

Использование дистанционного управления не является частью системы тахографического контроля и используется под личную ответственность оператора.

Периоды, в которых использовалось дистанционное управление, можно распечатать и просмотреть. ➔ Для более подробной информации см. “Суточная распечатка для автомобиля” на странице 103.

■ Главное меню, ввод, автомобиль

В данном главном меню Вы можете производить ввод следующих данных.

► За пределами, ввести начало / конец

Если Вы и Ваш автомобиль находитесь за пределами действия предписания, то Вы можете установить функцию "За пределами" или снова ее отключить.

Выберите следующие функции поэтапно.

1. Ввод
 ДУ Автомобиль

2. ДУ Автомобиль
 OUT+ Начало

ДУ Автомобиль
 +OUT Конец

Установка "За пределами" снимается автоматически, как только Вы вводите или вынимаете карту водителя из слота.

► Начало, ввести паром / поезд

Задокументировать нахождение транспортного средства на пароме или в поезде, как только они займут свою позицию при перевозке.



Режим паром / поезд при использовании VDO Counter *:

Учитывайте, что ввод начала режима "паром / поезд" всегда должен быть между началом и концом второго блока времени отдыха. В ином случае дневное время отдыха отображается некорректно.

Выберите следующие функции поэтапно.

1. Ввод
 ДУ Автомобиль

2. ДУ Автомобиль
 & Паром/Поезд

3. Затем установите свое текущее действие.

Запись режима отправки завершается автоматически, как только DTCO 1381 запишет одну минуту времени движения.

☞ Символ "⚠" гаснет автоматически, когда вводится или извлекается карта водителя.

☞ Символ "⚠" больше не отображается, если автомобиль движется. Но индикация возобновляется, когда автомобиль останавливается, если DTCO 1381 не записал одну минуту времени движения.

► Установить местное время

☞ Ознакомьтесь с разделом "Координация времени" перед тем как производить изменения!
 ➡ См. "Координация времени" на странице 92.



Пошагово выбрать перечисленные функции.

1. Ввод
Дч Автомобиль
2. Дч Автомобиль
*в Местное время
3. UTC 27.03.2017
23:32 01:32*
23:32 01:02*
23:32 00:32*

Вы можете привести время стандартной индикации в соответствие с локальной временной зоной шагами по ± 30 минут как в начале, так и по окончании летнего времени.

 Пожалуйста, соблюдайте действующие для Вашей страны законодательные положения!

► Установка местного времени предприятия

Для быстрого и удобного расчета рабочего времени DTCS 1381 использует счетчик, который отображает местное время предприятия. Информация может быть запрошена через интерфейс загрузки.

Выберите следующий пункт меню, чтобы установить местное время предприятия:

1. Ввод
Дч Автомобиль
2. Дч Автомобиль
*в время предпр.
3. UTC 27.03.2017
23:44 01:44

Введите на шаге 3 дату и время по месту нахождения предприятия и разницу с временем UTC.

► Произвести установку времени

Вы можете корректировать показание универсального времени на ± 1 минуту в неделю. Более высокие отклонения могут быть исправлены только в авторизованной специализированной мастерской.

Выберите следующие функции поэтапно:

1. Ввод
Дч Автомобиль
2. Дч Автомобиль
*в Уст. времени
3. *в: 23:32 UTC
Поправка +1мин
Поправка -1мин



Если отклонение индицируемого универсального времени составляет более 20 минут, то обратитесь в авторизованную мастерскую!



В следующих случаях данная функция меню заблокирована:

- В течение последних 7 дней уже была произведена установка времени.

или

- Вы предпринимаете попытку корректуры показаний универсального времени за 1 минуту до или после полуночи.

При выборе на 3 секунды появляется следующее указание.

Ⓢ Уст. времени невозможна!

► Включение / выключение регистрации автомобиля

У Вас есть возможность включить (2) или выключить (1) запись позиционных данных и данных автомобиля.

Для этого необходимо пошагово выполнить следующий ввод в меню:

1. Ввод
ДУ Автомобиль
2. ДУ Автомобиль
? Запись
3. ДУ Автомобиль
? Запись **вкл.**
? Запись **выкл.**

► Разблокировка дополнительных функций

На DTCS 1381 можно разблокировать дополнительные функции с помощью ввода лицензионного кода.

Пошагово выберите следующие функции:

1. Ввод
ДУ Автомобиль
2. ДУ Автомобиль
\$ Код лицензии
3. \$ Код лицензии
12345678



В случае если корректный код уже был введен, он отображается полностью и уже не может быть изменен. ВВ этом случае дополнительные функции уже разблокированы.

■ Главное меню, индикация, водитель-1 /водитель-2

В данном главном меню Вы можете вызвать индикацию данных вставленной карты водителя.

При вариантах ППОГА при необходимости включите зажигание, чтобы можно было использовать индикацию данных без ограничений.

Указание по индикации

Данные появляются на дисплее в том же виде, что и на распечатке, однако одна строка распечатки (24 знака) представлена разделенной на две строки.

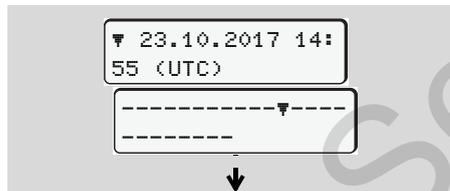

Пример отображения данных

Если Вы при переключении информации с помощью клавиш ▲ / ▼ снова переключаетесь назад, то Вы можете вызвать только 20 строк.

С помощью клавиши ⏪ Вы можете выйти из индикации.

Примечание

Вызов функций идентичен вызову распечатки и далее подробно не описывается. Также существует возможность вызова любой желаемой индикации по местному времени.

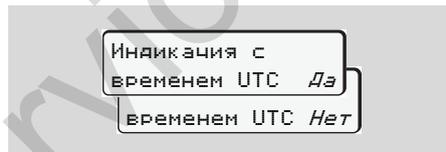

"Нет" = индикация по местному времени

Пошагово выбрать возможное отображение для водителя-1 или водителя-2.

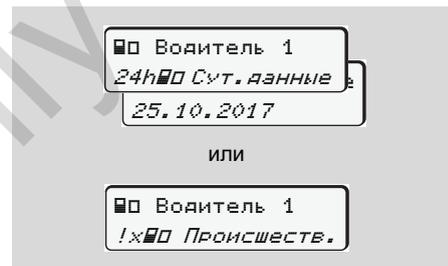

Все режимы выбранного дня или все сохраненные или еще активные события и сбои можно просмотреть за счет пролистывания.

■ Главное меню, индикация, распечатка, автомобиль

В этой главной маске можно посмотреть данные общей памяти.

При вариантах ППОГА при необходимости включите зажигание, чтобы можно было использовать индикацию данных без ограничений.

Указание по индикации

Данные появляются на дисплее в том же виде, что и на распечатке, однако одна строка распечатки (24 знака) представлена разделенной на две строки.

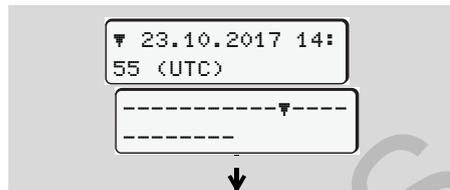

Пример отображения данных

Если Вы при переключении информации с помощью клавиш **▲** / **▼** снова переключаетесь назад, то Вы можете вызвать только 20 строк.

С помощью клавиши **ESC** Вы можете выйти из индикации.

Примечание

Вызов функций идентичен вызову распечатки и далее подробно не описывается. Также существует возможность вызова любой желаемой индикации по местному времени.



"Нет" = индикация по местному времени

Пошагово выбрать возможные функции. Прокликая, Вы можете:

- Просмотреть все режимы водителя в хронологической последовательности.
- Просмотреть все сохраненные или еще активные события и сбои.
- Просмотреть случаи превышения установленного значения скорости.

- Просмотреть данные о коде автомобиля, датчика и калибровке.

или

- Просмотреть номер карты зарегистрированного предприятия. Если никакое предприятие не зарегистрировано, то появляется "___".



Сообщения

Появление сообщений

Обзор происшествий

Обзор сбоев

Предупреждения о времени вождения

Обзор указаний по эксплуатации

Service Only

■ Появление сообщений



Индикация сообщения

- (1) Комбинация пиктограмм, при необходимости, с номером слота
- (2) Простой текст сообщения
- (3) Код ошибки



Опасность возникновения аварии

Во время рейса на дисплее могут появляться сообщения. Также существует вероятность того, что в результате нарушения правил безопасности карта водителя будет вытолкнута системой автоматически.

Не позволяйте себе отвлекаться на это, но всегда уделяйте полное внимание дорожному движению.

DTCO 1381 постоянно регистрирует данные, относящиеся к водителю и автомобилю, и контролирует функции системы.

Ошибки какого-либо компонента, в устройстве или управлении, появляются непосредственно после их возникновения на дисплее, и функционально они разделены через следующие группы:

- ! = Происшествие
- × = Сбой
- ЧД = Предупреждение о времени вождения
- ЧД = Указание по эксплуатации

☞ При сообщениях по конкретной карте рядом с пиктограммой появляется номер слота.

► Характеристики сообщений

Происшествия, сбой

- Фоновая подсветка дисплея мигает в течение ок. 30 секунд. Одновременно появляется причина

сбоя с комбинацией пиктограммы, полного текста сообщения и кода ошибки.

- Данное сообщение Вам необходимо подтвердить с помощью клавиши **OK**.
- Дополнительно DTCO 1381 сохраняет данные по происшествию или по сбою соответственно нормам для носителя данных, изложенных в предписании, на носителе массива данных и на карте водителя. Вы можете вызвать индикацию или распечатать эти данные посредством функций меню.

Предупреждения о времени вождения

- Сообщение предупреждает водителя до превышения времени вождения.
- Сообщение появляется вместе с фоновым освещением. Его следует подтвердить кнопкой **OK**.



Указания по эксплуатации

Указания по эксплуатации появляются без мигания фоновой подсветки дисплея и автоматически исчезают (вплоть до отдельных сообщений) по прошествии 3 - 30 секунд.

Индикатор

Если в автомобиле встроен индикатор, то функциональный контроль "  " укажет на сообщения DTCO 1381.

 Для более подробной информации см. руководство по эксплуатации автомобиля.

► Подтверждение сообщений

1. Нажмите клавишу , мигание фоновой подсветки дисплея прекратится.
2. Если еще раз нажать кнопку , то сообщение исчезнет и снова появится ранее установленная стандартная индикация **(a)**, **(b)** или **(c)**.

Примечание

Указание по эксплуатации гаснет сразу после первого нажатия клавиши .



- Если имеется несколько сообщений, то Вам необходимо поочередно подтвердить каждое отдельное сообщение.



При неисправностях тахографа Вы, как водитель, обязаны на отдельном листе или на обратной стороне рулона бумаги отмечать некачественно записанные или распечатанные сведения о режимах!
➔ См. "Записать режимы" на странице 41.

■ Обзор происшествий

 Если какое-либо происшествие возникает периодически, то обратитесь в квалифицированную специализированную мастерскую!

Пиктограмма / причина	Значение	Меры
!⚠ Нарушение безопасности	Возможны следующие причины: <ul style="list-style-type: none"> • Ошибка носителя данных, дальнейшая сохранность данных в DTСO 1381 не может быть гарантирована. • Данные сенсорного датчика не верны. • Корпус DTСO 1381 был неправомерно открыт. 	Подтвердить сообщение.
!⚠1 Нарушение безопасности	<ul style="list-style-type: none"> • Блокировка карты повреждена или неисправна. • DTСO 1381 больше не распознает корректно вставленную ранее тахографическую карту. • Идентичность или подлинность тахографической карты не в порядке, или зарегистрированные данные на тахографической карте неверны. 	Подтвердить сообщение. Если DTСO 1381 устанавливает нарушения безопасности, в результате которых корректность данных на тахографической карте в дальнейшем не может быть гарантирована, то система автоматически – выталкивает тахографическую карту! Еще раз вставить тахографическую карту, при необходимости, проверить ее.
!⚡ Сбой электропитания	Напряжение было отсоединено или питающее напряжение DTСO 1381 / сенсорного датчика было слишком низким или слишком высоким. В зависимости от обстоятельств данное сообщение может также появляться при запуске двигателя!	Подтвердить сообщение. ➔ См. “Поведение при пониженном / превышенном напряжении” на странице 21.
!⚠ Сбой датчика	Нарушено сообщение с сенсорным датчиком.	Подтвердить сообщение. 

Пиктограмма / причина	Значение	Меры
!⚠ Конфликт движения	Противоречие в оценке движения транспортного средства между датчиком и независимым источником сигнала. Возможно при перевозке не установлена функция (паро/поезд).	Подтвердить сообщение. Как можно быстрее обратиться в авторизованную специализированную мастерскую.
!⚠ Движение без карты	Движение началось без карты или без (действительной) карты водителя в слоте-1. Сообщение появляется также, если до или во время движения выявляется недопустимая комбинация карт. ➔ См. "Режимы эксплуатации DTCSO 1381" на странице 88.	Подтвердить сообщение. Остановить автомобиль и вставить действительные карты. При необходимости, извлечь установленную карту предприятия / контрольную карту из DTCSO 1381.
!⚠1 Ввод карты в движении	Карта водителя была вставлена после начала движения.	Подтвердить сообщение.
!⚠1 Наложение времени	Установленное универсальное время данного тахографа отстает от показаний универсального времени предыдущего тахографа. Это составляет отрицательную временную разницу.	Подтвердить сообщение. Выясните, какой тахограф показывает некорректное универсальное время, и проследите за тем, чтобы авторизованная специализированная мастерская проверила и откорректировала тахограф как можно быстрее.
!⚠1 Карта не закрыта	Карта водителя была не была изъята из последнего тахографа должным образом. В зависимости от обстоятельств данные по действиям водителя возможно не были сохранены.	Подтвердить сообщение.
!⚠1 Конфликт карт	Две тахографические карты вместе вставлять в DTCSO 1381 нельзя! Например, карта предприятия вставлена вместе с картой контроля.	Подтвердить сообщение. Вынуть соответствующую тахографическую карту из слота.



<i>Пиктограмма / причина</i>	<i>Значение</i>	<i>Меры</i>
>> Превышение скорости	Установленное допустимое значение скорости было превышено в течение более 60 секунд.	Подтвердить сообщение. Снизить скорость.
! 1 Карта недействительна	Срок действия тахографической карты истек или она еще не действительна, или процесс проверки через аутентичность прошел неудачно. Вставленная карта водителя, ставшая при смене суток недействительной, при останове автомобиля будет автоматически – без запроса – записана и вытолкнута системой.	Подтвердить сообщение. Проверить тахографическую карту и вставить повторно.

■ Обзор сбоев



Если какой-либо сбой возникает периодически, то обратитесь в квалифицированную специализированную мастерскую!

<i>Пиктограмма / причина</i>	<i>Значение</i>	<i>Меры</i>
xD Сбой устройств	<ul style="list-style-type: none"> • Серьезный сбой в DTCO 1381, возможны следующие причины: • Неожиданная ошибка программы или времени обработки. • Элементы клавиш были заблокированы или долго нажаты одновременно. • Ошибка коммуникации с наружными устройствами. • Ошибка коммуникации с индикатором. • Сбой на выходе импульса. 	<p>Подтвердить сообщение.</p> <p>Проверить функцию элементов клавиш.</p> <p>Проверить соединительные линии или функцию наружных устройств.</p> <p>Проверить соединительные линии или функцию индикатора.</p> <p>Проверить соединительные линии или функцию подключенного устройства управления.</p>
xD1 Сбой устройств	<ul style="list-style-type: none"> • Сбой механики карты, например, блокировка карты не закрыта. 	<p>Вынуть тахографическую карту и вставить повторно.</p>
xD Сбой часов	<p>Показание универсального времени DTCO 1381 не правдоподобно или универсальное время отсчитывается ненадлежащим образом. Во избежание несовместимости данных, вновь введенные карте водителя / предприятия не принимаются!</p>	<p>Подтвердить сообщение.</p>



Пиктограмма / причина	Значение	Меры
x7 Сбой принтера	Питающее напряжение печатающего устройства отсоединено или сенсорный датчик температуры печатной головки неисправен.	Подтвердить сообщение. Повторить порядок действий, при необходимости, предварительно включить / выключить зажигание.
x8 Сбой скачивания	Сбой скачивания на наружное устройство.	Подтвердить сообщение. Еще раз повторить загрузку данных. Проверить соединительные линии (например, через неплотный контакт) или проверить наружное устройство.
xL Сбой датчика	После самопроверки сенсорный датчик сообщает о внутреннем сбое.	Подтвердить сообщение.
x1 Сбой карты	Во время считывания / записи тахографической карты произошел сбой коммуникации, например, в результате загрязненных контактов.	Подтвердить сообщение. Очистить контакты тахографической карты и ввести ее повторно.
x2 Сбой карты	Возможно данные не могут быть полностью зарегистрированы через карте водителя!	➔ См. "Утилизация компонентов" на странице 93.

■ Предупреждения о времени вождения

Пиктограмма / причина	Значение	Меры
 Перерыв! 1e04h15 ■00h15	Данное сообщение появляется после непрерывного времени вождения в течение 04:15 часов.	Подтвердить сообщение. В ближайшее время запланируйте перерыв.
 Перерыв! 1e04h30 ■00h15	Время вождения превышено! Данное сообщение появляется после непрерывного времени вождения в течение 04:30 часов.	Подтвердить сообщение. Сделайте, пожалуйста, перерыв.



Примите во внимание!

DTCS 1381 регистрирует, запоминает и рассчитывает время вождения на основании определенных предписанием правил. Он заблаговременно предупреждает водителя о превышении его времени вождения!

Это суммированное время вождения не представляет собой юридическое толкование по факту "Непрерывное время вождения".

Индикация VDO Counter *

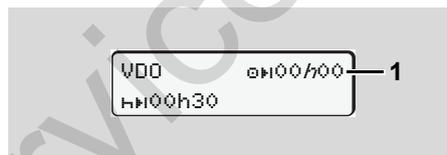

После подтверждения 2-го "предупреждения о времени вождения" VDO Counter показывает, что Ваше время вождения (1) истекло. (Кроме режима Out of score – Вне сферы применения.)

Пожалуйста, немедленно сделайте перерыв.

■ Обзор указаний по эксплуатации

<i>Пиктограмма / причина</i>	<i>Значение</i>	<i>Меры</i>
☞ Пожалуйста введите	Если при процедуре ввода данных вручную не производится ввод, то появляется данное требование.	Нажать клавишу OK и продолжить ввод.
☞ Распечатка не возможна	В данный момент печать не возможна: <ul style="list-style-type: none"> • поскольку при вариантах ППОГА зажигание выключено (в случае необходимости), • температура термической печатной головки слишком высокая, • интерфейс печатного устройства занят другим активным процессом, например, выполняемой распечаткой, • или питающее напряжение слишком высоко или слишком мало. • На данный момент отображение невозможно, поскольку при вариантах ППОГА зажигание выключено (в случае необходимости). 	Как только причина будет устранена, Вы можете запросить распечатку.
☞ Распечатка отложена	Выполняемая распечатка прерывается или задерживается, потому что температура печатной термоголовки слишком высока.	Включить зажигание и повторно вызвать требуемую индикацию.
☞ Нет бумаги	В принтере нет бумаги или принтер установлен неправильно. Запрос печати отклонен или текущая печать прервана.	<ul style="list-style-type: none"> • Установить новый рулон бумаги. • Корректно установить принтер. <p>Прерванный процесс печати необходимо перезапустить в меню.</p>

Пиктограмма / причина	Значение	Меры
 Возврат карт не возможен	Запрос тахографической карты отклоняется: <ul style="list-style-type: none"> • поскольку возможно, что в этот момент происходит считывание или перенос данных, • корректно считанная карта водителя снова запрашивается в момент регистрируемой минутной частоты. • происходит смена суток по универсальному времени, • автомобиль находится в движении, • или при вариантах ППОГА зажигание выключено (в случае необходимости). 	Подождите, пока DTСO 1381 разрешит функцию, или устраните причину: остановите автомобиль или включите зажигание. В заключение снова запросите тахографическую карту.
 Запись не совместима	Во временной последовательности зарегистрированных на карте водителя данных, имеется несоответствие.	Данное сообщение может появляться до тех пор, пока ошибочная регистрация не будет перезаписана новыми данными! Если сообщение появляется постоянно, то проверьте тахографическую карту.
 Возвр. карты	При записи данных на карту водителя возникла ошибка.	Во время извлечения (выталкивания) карты выполняется еще одна попытка связи с картой. Если и эта попытка безуспешна, то автоматически запускается распечатка последних сохраненных для этой карты действий.
 Карта неисправна	При обработке введенной тахографической карты произошла ошибка. Карта не принимается и выталкивается назад.	Очистить контакты тахографической карты и ввести ее повторно. Если сообщение появляется снова, то проверьте корректность считывания другой тахографической карты.
 Неправильная карта	Введенная карта не является тахографической картой. Карта не принимается и возвращается обратно.	Пожалуйста, введите действительную тахографическую карту.

Пиктограмма / причина	Значение	Меры
ИД1 Сбой устройств	Сбой механики карты, например, блокировка карты не закрыта.	Вынуть тахографическую карту и вставить повторно.
ИД Сбой устройств	<ul style="list-style-type: none"> • Сбой на выходе импульса. • В DTCO 1381 имеется серьезный сбой или произошла весома временная ошибка. Например, невозможное показание универсального времени. Тахографическая карта не принимается и выталкивается назад. 	<p>Проверить соединительные линии или функцию подключенного устройства управления.</p> <p>Проследите за тем, чтобы авторизованная специализированная мастерская как можно скорее проверила тахограф и, при необходимости, заменила.</p> <p>Пожалуйста, соблюдайте приведенное указание в случае неисправности тахографа, ➤ <i>см. страницу 75.</i></p>

Указания по эксплуатации к сведению

Пиктограмма / причина	Значение	Меры
■ Нет данных!	Главное меню не может быть вызвано, поскольку в слоте ... <ul style="list-style-type: none"> отсутствует карта водителя или введена карта предприятия / - 	Данные указания гаснут автоматически по истечении 3 секунд. Предпринимать меры не нужно.
⊕± Уст. времени невозможна!	Невозможно Вызов главного меню: <ul style="list-style-type: none"> Показание универсального времени уже было скорректировано в течение прошедших 7 дней. Вы предпринимаете попытку корректуры показаний универсального времени за 1 минуту до или после полуночи. 	
Распечатка началась ...	Обратная сигнализация выбранной функции.	
Ввод сохранён	Обратная сигнализация о том, что DTCSO 1381 сохранил ввод данных.	
Индикация невозможна!	Пока идет процесс печати, индикация данных невозможна.	
Пожалуйста подождите!	Тахографическая карта еще не прочитана до конца. Вызов главного меню невозможно.	
ⓂⓃ Срок действ. калибровки 18	Следующая периодическая проверка должна быть проведена, например, через 18 дней. Необходимые проверки по причине технических изменений учитываться не могут! С какого дня должно появляться это указание может запрограммировать авторизованная мастерская. ➡ Для более подробной информации см. "Обязательство проверки тахографов" на странице 93.	Данные указания гаснут автоматически по истечении 3 секунд. Предпринимать меры не нужно.

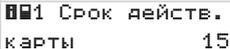
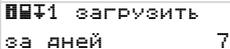
<i>Пиктограмма / причина</i>	<i>Значение</i>	<i>Меры</i>
 1 Срок действ. карты 15	Например, разблокированная карта тахографа не действительна через 15 дней! С какого дня должно появляться это указание может запрограммировать авторизованная мастерская.	
 1 загрузить за дней 7	Следующая загрузка карты водителя, например, должна быть произведена через 7 дней (стандартная настройка). С какого дня должно появляться это указание может запрограммировать авторизованная мастерская.	

Описание продукта

Режимы эксплуатации DTCO 1381

Тахографические карты

Сохраненные данные

Координация времени

Техническое обслуживание и уход

Технические данные

Service Only

■ Режимы эксплуатации DTCO 1381

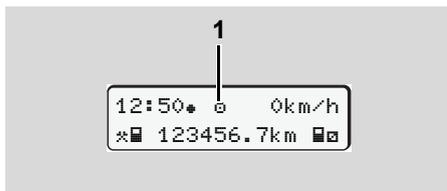

DTCO 1381 имеет четыре режима эксплуатации:

- Эксплуатация "а"
- Предприятие "б"
- Контроль "в"
- Калибровка "г"

В зависимости от того, какая(ие) тахографическая(ие) карта(ы) введена(ы), DTCO 1381 автоматически переключается через следующий режим эксплуатации:

(1) Индикация режима эксплуатации

Режимы эксплуатации		Слот-1				
		Нет карты	Карта водителя	Карта предприятия	Карта контроля	Карта мастерской
Слот-2	Нет карты	Эксплуатация	Эксплуатация	Предприятие	Контроль	Калибровка
	Карта водителя	Эксплуатация	Эксплуатация	Предприятие	Контроль	Калибровка
	Карта предприятия	Предприятие	Предприятие	Предприятие	Эксплуатация	Эксплуатация
	Карта контроля	Контроль	Контроль	Эксплуатация	Контроль	Эксплуатация
	Карта мастерской	Калибровка	Калибровка	Эксплуатация	Эксплуатация	Калибровка

■ В данных состояниях DTCO 1381 использует только тахографические карты, вставленные в слот-1.

■ Тахографические карты

Предписанные законодательством тахографические карты Вы получаете через учреждения стран участниц ЕС.

▶ Карта водителя

Посредством карты водителя происходит идентификация водителя в отношении DTCS 1381. Карта водителя предназначена для нормальной эксплуатации во время рейса и позволяет с ее идентификацией сохранять, вызывать индикацию, распечатывать или (только при вставленной карте водителя) загружать режимы.

▶ Карта предприятия

Карта предприятия идентифицирует предприятие и предоставляет права доступа к данным этого предприятия. Карта предприятия позволяет вызывать индикацию, распечатывать и загружать данные, сохраненные на носителе массива данных, а также на вставленной карте водителя. При необходимости (один раз для каждого прибора) ввод допущенного

государства-члена и официального номерного знака в DTCS 1381.

Также существует возможность скачать данные пользования с помощью соответствующей системы управления транспортным парком дистанционно (remote). Карта предприятия предназначена для владельца и держателя автомобиля.

▶ Карта контроля

Карта контроля идентифицирует служащих контрольного органа (например, полиции) и разрешает доступ к носителю массива данных. Все сохраненные данные и данные вставленной карты водителя являются доступными. Вы можете вызвать их индикацию, распечатать или загрузить через порт загрузки интерфейса.

▶ Карта мастерской

Работники авторизованной мастерской, имеющие право на программирование, калибровку, активацию, проверку и т.д., получают карту мастерской.

▶ Блокировка тахографических карт

Изъятие тахографической карты возможно только:

- при остановленном автомобиле,
- по требованию пользователя,
- после сохранения определенных предписанием данных на тахографической карте.

Автоматический возврат

Если DTCS 1381 распознает сбой чтения карты, то предпринимается попытка перенести имеющиеся данные на тахографическую карту. Сообщение "Выбросить карту" информирует водителя о сбое и запрашивает извлечение карты водителя. Распечатка последних сохраненных для карты водителя действий выполняется автоматически. ➤ Для более подробной информации см "Ошибка при считывании карты" на странице 22.

► Права доступа тахографических карт

Права доступа к сохраненным на носителе массива данным DTCO 1381 законодательно определены и предоставляются только посредством соответствующей тахографической карты.

		без карты	Карта водителя	Карта предприятия	Карта контроля	Карта мастерской
Печатать	Данные водителя	X	V	V	V	V
	Данные автомобиля	T1	T2	T3	V	V
	Данные параметров	V	V	V	V	V
Индикации	Данные водителя	X	V	V	V	V
	Данные автомобиля	T1	T2	T3	V	V
	Данные параметров	V	V	V	V	V
Сортировать	Данные водителя	X	T2	V	V	V
	Данные автомобиля	X	X	T3	V	V
	Данные параметров	X	X	V	V	V

Данные водителя = Данные карты водителя

Данные автомобиля = Данные носителя массива данных

Данные параметров = Данные для согласования устройств / калибровки

V = Права доступа без ограничений

T1 = Режимы водителя за последние 8 дней без данных идентификации водителя

T2 = Идентификация водителя только для введенной карты

T3 = Режимы водителя соответствующего предприятия

X = невозможно

■ Сохраненные данные

▶ Карта водителя

- Данные для идентификации водителя.

После каждого использования транспортного средства сохранены следующие данные:

- Использованные автомобили
- Действия водителя, при нормальном режиме движения как минимум 28 дней.
- Ввод страны
- Возникшие события / сбои
- Информации о контрольных действиях
- Специфические условия, при которых транспортное средство находится на пароме / в поезде или в состоянии Out of source – Вне сферы применения.

Если память исчерпана, то DTCSO 1381 записывает данные поверх старых.

▶ Карта предприятия

- Идентифицирует предприятие и авторизует доступ к сохраненным данным предприятия.

В отношении действия предприятия сохранены следующие данные:

- Вид режима
- Регистрация / снятие с учета
- Загрузка данных с носителя массива данных
- Выгрузка данных с карты водителя
- Период времени (с / по), данные которого были загружены.
- Идентификация автомобиля
- Идентичность карты водителя, с которой были загружены данные.

▶ Встроенная память

- В течение периода как минимум в 365 календарных дней встроенная память регистрирует и сохраняет предписанные данные согласно предписанию (ЕС) 3821/85, приложение I В.
- Оценка действий осуществляется с интервалами в одну календарную минуту, при этом DTCSO 1381 расценивает самое длинное взаимосвязанное действие за интервал.

- DTCSO 1381 можно сохранить прим. 168 часов значений скорости с точностью в одну секунду. При этом значения регистрируются с точностью до секунды с указанием времени и даты.
- Сохраненные значения скорости с высокой точностью (одна минута до и одна минута после необычной задержки) поддерживают оценку в несчастном случае.

Эти данные можно считать через интерфейс загрузки:

- предписанная законом загрузка - каждые 24 часа,
- с помощью специального программного обеспечения для загрузки - вся встроенная память.

▶ VDO GeoLoc *

В качестве опции возможна запись позиционных данных и данных автомобиля. ➔ См. "VDO GeoLoc **" на странице 18.

■ Координация времени

Начало и конец всех временных записей для рабочего времени, времени дежурства, вождения, отдыха и т.д. DTCO 1381 сохраняет в режиме универсального времени.



8 Временные зоны в Европе

Универсальное время соответствует временной зоне "0" поделенного на 24 временные зоны (-12 ... 0 ... +12) земного шара.

Заводская настройка времени на дисплее принципиально соответствует универсальному времени. С помощью

функции меню можно настроить местное время.

➔ См. "Установить местное время" на странице 68.

Временные зоны - смещение	Государства
00:00 (UTC)	UK / P / IRL / IS
+ 01:00 h	A / B / BIH / CZ / D / DK / E / F / H / HR / I / L / M / N / NL / PL / S / SK / SLO / SRB
+ 02:00 h	BG / CY / EST / FIN / GR / LT / LV / RO / TR / UA
+ 03:00 h	RUS

► Пересчет в универсальное время

Универсальное время ...

= Местное время – (СВЗ + СЛВ)

СВЗ = смещение временной зоны

СЛВ = смещение летнего времени (по окончании летнего времени это смещение выпадает)

(СВЗ + СЛВ) = установленное смещение в DTCO 1381

Пример:

Местное время в Германии = 15:30 (летнее время)

Универсальное время ...

= Местное время – (СВЗ + СЛВ)

= 15:30 – (01:00 h + 01:00 h)

= **13:30 Часы**

■ Техническое обслуживание и уход

► Провести очистку DTCSO 1381

Чистить корпус, дисплей и функциональные кнопки слегка смоченной тряпкой или чистой салфеткой из микроволокон.



Не использовать агрессивных чистящих средств, а также растворителей, таких как разбавители или бензин.

► Обязательство проверки тахографов

Профилактическое техобслуживание для DTCSO 1381 не требуется. Минимум один раз в два года надлежащая работа DTCSO 1381 подлежит проверке авторизованной мастерской.

Дополнительные проверки необходимы, если ...

- были произведены изменения на автомобиле, например, число импульсов хода или обхват шин,
- был проведен ремонт DTCSO 1381,

- изменяется официальный номерной знак автомобиля,
- показания универсального времени отклоняются более чем на 20 минут.



Проследите за тем, чтобы монтажная табличка обновлялась при каждой дополнительной проверке и содержала предписанные сведения.

Проследите за тем, чтобы в течение заданного периода обязательной проверки период отсоединения питающего напряжения DTCSO 1381 в сумме не превышал 12 месяцев, например, в результате отсоединения аккумуляторной батареи автомобиля.

► Действия при ремонте / замене DTCSO 1381

Имеющие допуск мастерские могут загружать данные с DTCSO 1381 и передавать их соответствующему предприятию.

Если загрузка сохраненных данных не возможна по причине неисправности, то мастерским надлежит выдать предприятию свидетельство об этом.



Тщательно архивируйте данные и сохраняйте свидетельства для предоставления в случае возможных вопросов.

► Утилизация компонентов



Пожалуйста, утилизируйте DTCSO 1381 с его системными компонентами согласно директиве по утилизации контрольных устройств ЕС соответствующей страны-участницы.

■ Технические данные

► DTCS 1381

Итоговое значение диапазона измерений	220 км/ч (согласно приложению I В) 250 км/ч (для других вариантов использования транспортных средств)
ЖК-дисплей	2 строки по 16 знаков каждая
Температура	Эксплуатация: от -20 до - 70 °С Эксплуатация ППОГА: от -20 до - 65 °С Хранение: от -40 до - 85 °С
Напряжение	24 или 12 Вольт-DC
Вес	600 g (+/- 50 g)
Потребление электроэнергии	Stand-by: при эксплуатации: max. 30 mA (12 V) max. 5,0 A (12 V) max. 20 mA (24 V) max. 4,2 A (24 V)
EMV / EMC	ECE R10
Термическое печатающее устройство	Размер знаков: 2,1 x 1,5 mm Ширина печати: 24 симв./строка Скорость: ок. 15 - 30 мм /сек. Распечатка диаграмм
Вид защиты	IP 54
Возможная специальная комплектация	<ul style="list-style-type: none"> • Варианты ППОГА • Передняя панель, подсветка дисплея и кнопок в соответствии с требованиями клиента • Автоматическая регулировка действий после включения/выключения зажигания • Распечатка и загрузка профилей v / n, вход состояния D1/D2 • VDO Counter / VDO GeoLoc

► Рulon бумаги

Требования к окружающей среде	Температура: от -25 до - 70 °С
Габариты	Диаметр: ок. 27,5 mm Ширина: 56,5 mm Длина: ок. 8 m
Номер заказа	1381.90030300 Оригинальные расходные бумажные рулоны можно приобрести в Вашем центре по сбыту и сервисному обслуживанию.
 Примите во внимание	Используйте (заказывайте) только рулоны бумаги (оригинальная печатная бумага VDO), на которой указан тип тахографа (DTCS 1381) со знаком технического контроля "E184" и действительным знаком допуска к использованию "E174" или "E189".

Пиктограммы и примеры распечаток

Обзор пиктограмм

Обозначения стран

Примеры распечаток

Пояснение к примерам распечаток

Назначение файла при происшествиях или сбоях

Service Only

■ Обзор пиктограмм

Режимы эксплуатации	
☐	Предприятие
▣	Контроль
⊙	Эксплуатация
⊓	Калибровка
⊞	Начальное состояние

Сотрудники	
☐	Предприятие
▣	Проверяющий
⊙	Водитель
⊓	Мастерская / проверочный пункт
⊞	Производитель

Режимы	
⊞	Время дежурства
⊙	Время вождения
⊞	Время перерывов и отдыха
⊞	Прочее рабочее время
⊞	Положенный перерыв
?	Не известен

Устройства / функции	
1	Слот-1; Водитель-1
2	Слот-2; Водитель-2

☐	Тахографические карты (полностью считаны)
—	Тахографическая карта вставлена;
■	релевантные данные считаны
⊙	Часы
⊞	Печатающее устройство / распечатка
↘	Ввод
□	Индикация
†	Включена регистрация позиционных данных и данных автомобиля (например, VDO GeoLoc *).
⌘	Код лицензии
⊞	Сохранение через наружное устройство Загрузить данные (копировать)
⊞	Передача данных
⊞	Сенсорный датчик
⊞	Автомобиль / блок автомобиля / DTCO 1381
⊞	Размер шин
⊞	Питающее напряжение
⊞	Дистанционное управление

Разное	
!	Происшествие
×	Сбой
⊞	Указание по эксплуатации / предупреждения о рабочем времени
⊞	Начало смены
⊞	Местоположение
⊞	Безопасность
⊞	Скорость
⊞	Время
⊞	Итого / заключение
⊞	Конец смены
⊞	Ручной ввод видов деятельности водителя

Особенные условия	
OUT	Контрольное устройство не требуется
⊞	Пребывание на пароме или поезде



Квалификаторы	
24h	Ежедневно
I	Еженедельно
II	Две недели
+	от или до

► Комбинация пиктограмм

Разное	
☐+	Место контроля
⊕+	Время начала
+⊕	Время окончания
OUT+	Начало режима «За пределами» контрольное устройство не требуется
+OUT	Окончание режима «За пределами»
⊕⊗	Местоположение в начале рабочего дня (начало смены)
⊗⊕	Местоположение в конце рабочего дня (конец смены)
⊗+	С автомобиля
☐⊗	Распечатка карты водителя
⊗⊗	Распечатка, автомобиль / DTCO 1381
⊗⊗	Ввод, автомобиль / DTCO 1381
☐☐	Индикация, карта водителя

⊗☐	Индикация, автомобиль / DTCO 1381
⊕⊕	Местное время
⊗⊕	Локальное время предприятия
⊕±	Установку времени

Карты

☐☐	Карта водителя
⊗☐	Карта предприятия
☐☐	Карта контроля
⊗☐	Карта мастерской
☐---	нет карты

Вождение

⊕⊕	Команда
⊕II	Суммарное время вождения двойной недели

Распечатки

24h☐⊗	Ежедневные режимы водителя (суточные данные) с карты водителя
!⊗☐⊗	Происшествия и сбои с карты водителя
24h⊗⊗	Ежедневные режимы водителя (суточные данные) с DTCO 1381
!⊗⊗⊗	Происшествия и сбои с DTCO 1381

>>⊗	Превышения скорости
⊗⊕⊗	Технические данные
☐☐⊗	Режимы водителя
iR⊗	Периоды с активированным дистанционным управлением
☐⊗⊗	v-График
☐☐⊗	Статус D1/D2 График *
⊗⊗⊗	Профили скорости *
⊗⊗⊗	Профили частоты вращения *
i⊗	Информация о датчике
i☐	Информация о безопасности

Индикации

24h☐☐	Ежедневные режимы водителя (суточные данные) с карты водителя
!⊗☐☐	Происшествия и сбои с карты водителя
24h⊗☐	Ежедневные режимы водителя (суточные данные) с DTCO 1381
!⊗⊗☐	Происшествия и сбои с DTCO 1381
>>>☐	Превышения скорости
⊗⊕☐	Технические данные
⊗☐	Предприятие



Происшествия	
! [карта]	Ввод недействительной тахографической карты
! [часы]	Наложение времени
! [карта]	Ввод карты водителя во время движения
>>	Превышение скорости
! [L]	Ошибка коммуникации с сенсорным датчиком
! [часы]	Установка показаний времени (в мастерской)
! [карта]	Конфликт карт
! [карта]	Рейс без действительной карты водителя
! [карта]	Последний процесс работы с картой был завершен некорректно
! [⚡]	Сбой электропитания
! [шield]	Нарушение безопасности
> [шield]	Контроль превышения скорости
! [L]	Конфликт данных о движении транспортного средства

Сбои	
× [карта]	Неисправность карты
× [L]	Сбой индикации
× [принтер]	Сбой принтера
× [DTCO]	Внутренний сбой DTCO 1381

× [⚡]	Сбой скачивания
× [L]	Сбой сенсорного датчика

Предупреждения о времени вождения

! [часы]	Перерыв!
----------	----------

Процесс ввода данных вручную

[режимы]	Ввод "Режимы"
?	Ввод "Неизвестный режим"
[местоположение]	Ввод "Местоположение" в конце смены
[местоположение]	Ввод "Местоположение" в начале смены

Указания по эксплуатации

[ошибка]	Ошибка ввода
[нет доступа]	Нет доступа к меню
[пожалуйста]	Пожалуйста, ввод
[печатать]	Печать не возможна
[нет бумаги]	Нет бумаги
[задержана]	Печать задержана
[карта]	Карта неисправна
[возврат]	Возврат карты
[неправильная]	Неправильная карта
[возврат]	Возврат не возможен
[задержан]	Процесс задержан
[запись]	Запись несовместима

[сбой устройств]	Сбой устройств
[1]	Недействительно через дней
[калибровка]	Калибровка через дней
[загрузка]	Загрузка карты водителя в днях ...

VDO Counter *

[остаток]	Оставшееся время вождения
[начало]	Начало следующего времени вождения
[будущее]	Будущее время вождения
[остаток перерыва]	Оставшееся время перерыва / отдыха
[остаток до начала]	Оставшееся время до начала ежедневного, еженедельного времени отдыха

■ Обозначения стран

Присваивание значения	
A	Австрия
AL	Албания
AND	Андора
ARM	Армения
AZ	Азербайджан
B	Бельгия
BG	Болгария
BIH	Босния и Герцеговина
BY	Белоруссия
CH	Швейцария
CY	Кипр
CZ	Чешская Республика
D	Германия
DK	Дания
E	Испания ¹⁾
EC	Европейское Сообщество
EST	Эстония
EUR	Остальная Европа
F	Франция
FIN	Финляндия

FL	Лихтенштейн
FR/FO	Фарерские Острова
GE	Грузия
GR	Греция
H	Венгрия
HR	Хорватия
I	Италия
IRL	Ирландия
IS	Исландия
KZ	Казахстан
L	Люксембург
LT	Литва
LV	Латвия
M	Мальта
MC	Монако
MD	Республика Молдова
MK	Македония
MNE	Черногория
N	Норвегия
NL	Нидерланды
P	Португалия

PL	Польша
RO	Румыния
SM	Сан-Марино
RUS	Российская Федерация
S	Швеция
SK	Словакия
SLO	Словения
SRB	Сербия
TM	Туркменистан
TR	Турция
UA	Украина
UK	Соединенное Королевство, остров Олдерни, Гернзи, Джерси, остров Мэн, Гибралтар
UZ	Узбекистан
V	Государство Ватикан
WLD	Остальной мир

¹⁾ ➔ См. "Обозначения регионов" на странице 100.

► **Обозначения регионов**

Присваивание значения - Испания	
AN	Андалузия
AR	Арагония
AST	Астурия
C	Кантабрия
CAT	Каталония
CL	Кастилия – Леон
CM	Кастилия – Ла-Манш
CV	Валенсия
EXT	Эстремадура
G	Галиция
IB	Балеарские острова
IC	Канарские острова
LR	Ла-Риоха
M	Мадрид
MU	Мурсия
NA	Наварра
PV	Страна Басков

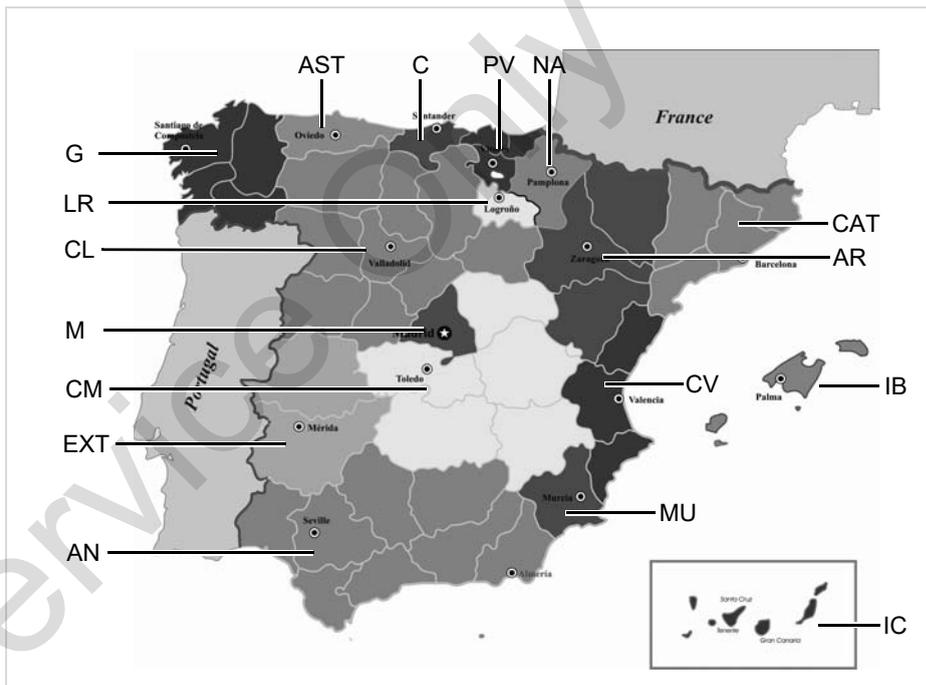

Особенность при "суточной распечатке карт водителя"

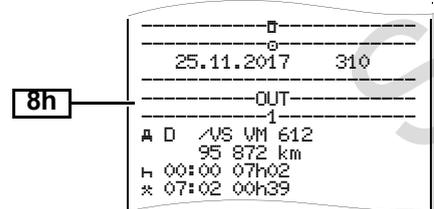
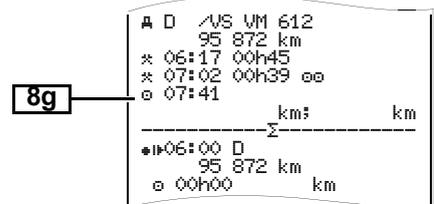
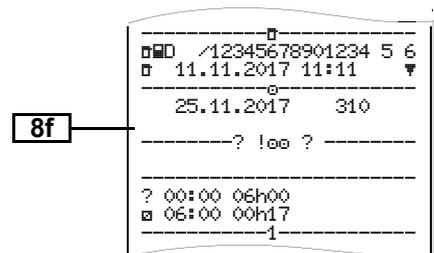

► Происшествия / сбои карты водителя

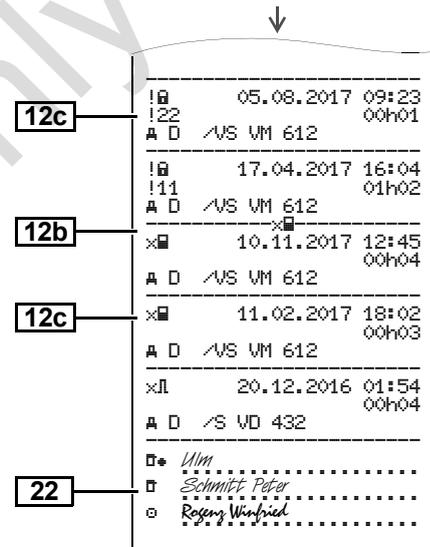
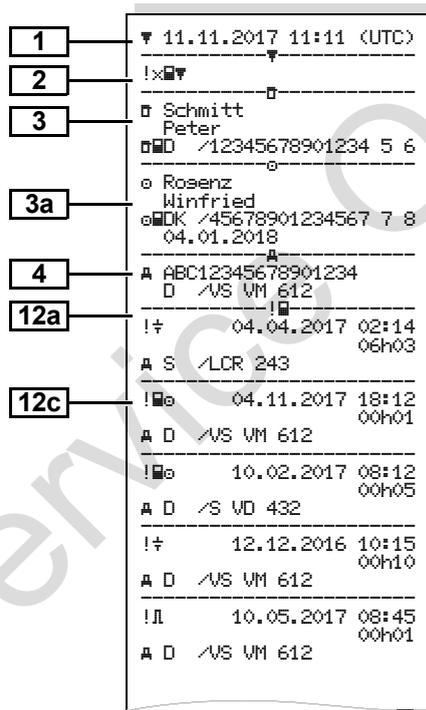

► Суточная распечатка для автомобиля

1	▼ 27.11.2017 16:55 (UTC)
2	24hA▼
3	▣ Schmitt Peter ▣ID /12345678901234 5 6
4	A ABC12345678901234 D /VS VM 612
5	B Continental Automotive GmbH 1381.12345678901
6	↑ NFZ-Profi Service & Ve rtrieb TID /87654321087654 3 2 T 02.04.2016
7	▣ID /12345678901234 5 6 ▣ 11.11.2017 11:11 ▣▼
9	25.11.2017 95 872 - 96 284 km
10	-1-
10a	▣--- 95 872 km h 00:00 06h17 95 872 km 0 km
10b	▣ Rosenz Winfried ▣DK /45678901234567 7 8 04.01.2018 A+S /LCR 243 24.11.2017 18:54
10c	A+S /LCR 243 24.11.2017 18:54
10d	95 872 km M

10e	* 06:17 00h45 * 07:02 00h39 ∞ ▣ 07:41 01h19 ∞ 95 958 km: 86 km
10g	▣--- 95 958 km
10a	* 09:00 00h05 95 958 km: 0 km
10b	▣ Mustermann Heinz-Dieter ▣F /12345678901234 5 6 16.06.2017
10c	A+D /M MS 680 24.11.2015 18:54
10d	95 958 km * 09:05 00h25 ▣ 09:30 02h55 ▣ 12:25 01h18 12:25 -
10f	▣ 13:43 00h03 * 13:46 00h02 ∞ ▣ 13:48 00h45 ∞ * 14:33 00h35 ∞ h 15:08 01h02 ∞ 96 206 km: 248 km
10e	▣--- 96 206 km h 16:10 00h20 96 206 km: 0 km
10g	▣ Anton Max ▣A /56789567895678 9 5 25.10.2017

A+D /VS VM 612 25.11.2017 16:30	
96 206 km ▣ 16:30 00h56 * 17:26 01h11 96 274 km: 68 km	
▣--- 96 274 km	
* 18:37 00h23 ▣ 19:00 00h21 h 19:21 04h39 96 284 km: 10 km	
2-	
▣--- 95 872 km h 00:00 07h02 h 00:00 07h02	
11	Σ
10a	1▣--- ▣ 00h21 10 km * 00h28 ▣ 00h00 h 11h16
11b	2▣--- * 00h00 ▣ 12h16 h 07h02
11c	▣ Rosenz Winfried ▣DK /45678901234567 7 8 h:09:00 D 95 958 km ▣ 01h19 86 km * 01h24 ▣ 00h00 h 00h00 ▣ 01h58

↓

13 !eA 1 25.11.2017 19:01
(1) 00:20

13c >> 5 15.11.2017 16:42
(2) 00h12
eAD /98765432109876 5 4
eAF /12345678901234 5 6
xM 0 10.11.2017 12:45
00h04
eDK /45678901234567 7 8

21 -----iRv-----
e+ 17.11.2017 14:34
+e 17.11.2017 15:29

22 D* *Linday*
D *Schmitt Peter*
e+
+e
e
o

Особенность при "суточная распечатка для автомобиля"

10i -----1-----
OUT-----
o Rosenz
Winfried
eDK /45678901234567 7 8
04.01.2018
A+S /LCR 243

► Происшествия / сбои автомобиля

1 ▼ 24.10.2017 16:07 (UTC)

2 !xAV

3 D Schmitt
Peter

4 eAD /12345678901234 5 6

13a A ABC12345678901234
D /US VM 612

13c !M 0 10.08.2017 08:12
(0) 00h01
eAD /12345678901234 5 6
eAF /12345678901234 5 6

!M 0 10.08.2017 08:20
(0) 00h03
eAD /12345678901234 5 6
eAF /12345678901234 5 6

!eM 1 15.10.2017 07:02
(1) 00h54

!eM 2 15.10.2017 07:02
(1) 00h54

!eM 3 15.03.2016 07:56
(1) 00h01
eAF /12345678901234 5 6
eBB /22335578901234 1 2

>> 4 15.10.2017 11:10
(95) 00h30
eDK /45678901234567 7 8
eAF /12345678901234 5 6

↓

↓

13b !M 0 17.04.2017 16:04
117 (0) 01h02
eDK /45678901234567 7 8
eAF /12345678901234 5 6
TQJK /54321987654321 9 8

!M 0 05.08.2017 09:23
122 (0) 00h01
eDK /45678901234567 7 8

13c -----xA-----
xM 0 10.08.2017 07:00
00h02
eAD /12341234123412 3 4

xT 0 05.05.2016 07:15
00h14
eAD /12345678901234 5 6
eAF /12345678901234 5 6

xT 6 05.05.2016 07:15
00h14
eAD /12345678901234 5 6
eAF /12345678901234 5 6

xV 0 12.09.2017 21:00
00h01

xAL 0 02.06.2017 21:00
00h30
eAD /12341234123412 3 4

22 D* *Linday*
D *Schmitt Peter*
e
o

► Превышения скорости

1	▼ 24.10.2017 14:50 (UTC)
2	>>▼ 90 km/h
3	○ Mustermann Heinz-Dieter eMF /12345678901234 5 6 16.06.2017
4	A ABC12345678901234 D /VS VM 612
19	>>13.03.2017 14:15 >>17.04.2017 17:44 (7)
20	>>24.05.2016 14:02 00h06 98 km/h 92 km/h (1)
20c	○ Förster Thomas eMD /98765432109876 5 4
20a	>>15.10.2017 11:10 00h30 98 km/h 95 km/h (95)
	○ Rosenz Winfried eMDK /45678901234567 7 8
20b	WUMN /12345678901234 5 6 >>(10)
20c	>>16.05.2017 17:10 00h15 94 km/h 92 km/h (12)
	○ Mustermann Heinz-Dieter eMF /12345678901234 5 6
22	○ ○ ○ Mustermann Heinz

► Технические данные

1	▼ 25.10.2017 14:50 (UTC)
2	ToF
3	○ Spedition Mustermüller eMD /12341234123412 3 4
3a	○ Mustermann Heinz-Dieter eMF /12345678901234 5 6 16.06.2017
4	A ABC12345678901234 D /VS VM 612
14	B Continental Automotive GmbH H.-Hertz-Str.45 78052 VS-Villingen 1381.12345678901234567 e1-84 12345678 2017 V xxxx 17.04.2017
15	ll 87654321 e1-175 08.03.2016
16	T Fa. Mustermann & NFZ- Hersteller Schillerstr. 10 Muster kirchen
16a	TMD /45678901234567 8 9 21.01.2017
16b	T 08.03.2016 (1) A ABC12345678901234

	W 8 000 Imp/km k 8 000 Imp/km l 3 050 mm e 315/70/R22.5 > 90 km/h 0 - km
17	!e 08.03.2016 14:00 e 08.03.2016 15:00 T Fa. Mustermann & NFZ- Hersteller Schillerstr. 10 Muster kirchen TMD /45678901234567 8 9 21.01.2015
17a	!e 28.08.2016 13:00 e 28.08.2016 13:26 T Kienzle ARGO GMBH Bismarckstr. 19 Berlin -Steglitz TMD /89012345678901 5 6 19.10.2015
18	! 18.10.2017 06:34 x 30.09.2017 18:15 - ATTACHMENT
26	SWUM V xxx.xx
27	CAN: 1 Source: speed Gain: 0.00390625 Factor: 0.926
28	CR(EU) No.1266/2009: XX
29	Seal: ????????

► Режимы водителя

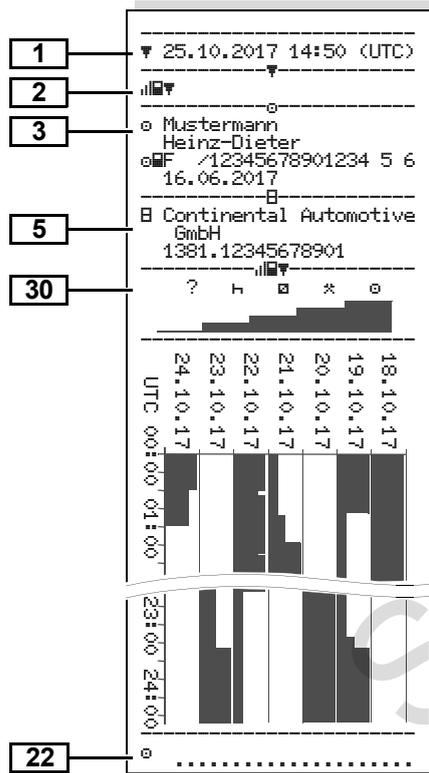

► v-График

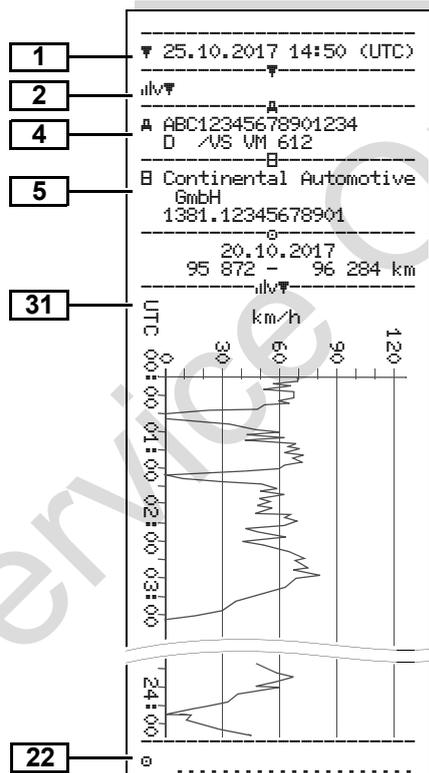

► Статус D1/D2 График *

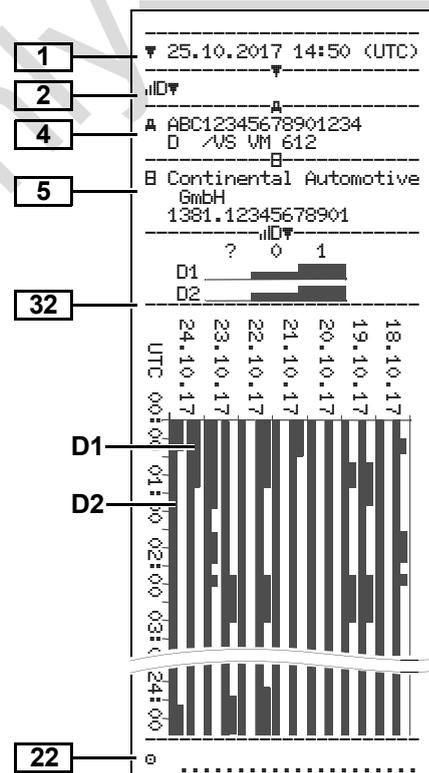

► Профили скорости *

1 ▼ 27.11.2017 17:05 (UTC)

2 %m▼

3 ⚙ Spedition Mustermüller
 ⚙ /12341234123412 3 4

4 A ABC12345678901234
 D /VS VM 612

○

25.11.2017 00:00
 25.11.2017 06:17
 --- km/h

112 <=v< 221 00h00

23 ○ Mustermann
 Heinz-Dieter
 25.11.2017 18:37
 26.11.2017 00:00

24 --- km/h

0	<=v<	1	05h02
1	<=v<	10	00h01
10	<=v<	16	00h02
16	<=v<	24	00h04
24	<=v<	32	00h05
32	<=v<	40	00h05
40	<=v<	48	00h04
48	<=v<	56	00h00
56	<=v<	64	00h00
64	<=v<	72	00h00
72	<=v<	80	00h00
80	<=v<	88	00h00
88	<=v<	96	00h00
96	<=v<	104	00h00
104	<=v<	112	00h00
112	<=v<	221	00h00

22 ○

► Профили частоты вращения *

1 ▼ 27.11.2017 17:05 (UTC)

2 %m▼

3 ⚙ Spedition Mustermüller
 ⚙ /12341234123412 3 4

4 A ABC12345678901234
 D /VS VM 612

○

25.11.2017 00:00
 25.11.2017 06:17
 --- rpm

3281 <=n< * 00h00

23 ○ Mustermann
 Heinz-Dieter
 25.11.2017 18:37
 26.11.2017 00:00

25 --- rpm

0	<=n<	1	05h02
1	<=n<	234	00h00
234	<=n<	469	00h00
469	<=n<	703	00h00
703	<=n<	938	00h00
938	<=n<	1172	00h00
1172	<=n<	1406	00h03
1406	<=n<	1641	00h03
1641	<=n<	1875	00h04
1875	<=n<	2109	00h09
2109	<=n<	2344	00h02
2344	<=n<	2578	00h00
2578	<=n<	2812	00h00
2812	<=n<	3047	00h00
3047	<=n<	3281	00h00
3281	<=n<	*	00h00

22 ○

► Распечатка по местному времени

33 !!! No local printout!!!

34 ⚙+ 25.11.2017 01:00
 ⚙+ 26.11.2017 01:00
 UTC +01h00

35 ▼ 26.11.2017 15:55 (LOC)

36 24h▼*

○ Rosenz
 Winfried
 ⚙DK /45678901234567 7 8
 04.01.2018

A ABC12345678901234
 D /VS VM 612

B Continental Automotive
 GmbH
 1381.12345678901

T NFZ-Profi Service & Ve
 rtrieb
 TMD /87654321087654 3 2
 T 02.04.2016

⚙ /12345678901234 5 6
 ⚙ 11.11.2017 12:11 ▼

■ Пояснения к примерам распечаток

 По желанию на распечатку может наноситься логотип фирмы.

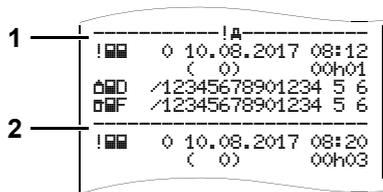

Каждая распечатка состоит из последовательно расположенных блоков различных данных, которые учитываются посредством указателя блоков (1).

Блок данных содержит один или несколько файлов, которые учитываются посредством указателя файлов (2).

Непосредственно после указателя блоков печать указателя файлов не возможна!

► Легенда к блокам данных

1	Дата и время распечатки по универсальному времени
2	<p>Тип распечатки:</p> <p>24h☐☐ = Суточная распечатка карты водителя</p> <p>!x☐☐ = Происшествия / сбой карты водителя</p> <p>24hд☐☐ = Суточная распечатка из DTCO 1381</p> <p>!xд☐☐ = Происшествия / сбой с DTCO 1381</p> <p>>>☐☐ = Превышения скорости</p> <p>Установленное значение разрешенной законодательством максимальной скорости распечатывается дополнительно.</p> <p>Т☐☐ = Технические данные</p> <p>☐☐☐☐ = Режимы водителя</p> <p>☐☐☐☐ = v-График</p> <p>Оptionальные распечатки:</p> <p>☐☐☐☐ = Статус D1/D2 График *</p> <p>☐☐☐☐ = Профили скорости *</p> <p>☐☐☐☐ = Профили частоты вращения *</p>

3	<p>Сведения о владельце вставленной тахографической карты:</p> <p>☐ = Проверяющий</p> <p>☐ = Водитель</p> <p>☐ = Мастерприниматель</p> <p>☐ = Мастерская / проверочный пункт</p> <ul style="list-style-type: none"> • Фамилия • Имя • Опознавание карты • Карта действительна до ... <p>При неименных тахографических картах на месте фамилии печатается название контрольного пункта, предприятия или мастерской.</p>
3а	Сведения о владельце следующей тахографической карты
4	<p>Опознавание автомобиля:</p> <ul style="list-style-type: none"> • Идентификационный номер автомобиля • Выдавшая допуск страна участника и номерной знак автомобиля

5	Опознавание тахографа: <ul style="list-style-type: none"> • Производитель тахографа • Номер деталей тахографа DTCSO 1381
6	Последняя калибровка тахографа: <ul style="list-style-type: none"> • Название мастерской • Опознавание карты мастерской • Дата калибровки
7	Последний контроль: <ul style="list-style-type: none"> • Опознавание карты контроля • Дата, время и вид контроля ▣ = Выгрузка данных с карты водителя ⚡ = Загрузка данных с DTCSO 1381 ☐ = Печатать □ = Индикации
8	Перечень всех режимов водителя в порядке выполнения: <ul style="list-style-type: none"> • Календарный день распечатки и счетчик присутствия (количество дней использования карты.)

8a	? = Временной период, карта не вводилась: <ul style="list-style-type: none"> • Введенный вручную вид деятельности после ввода карты водителя с пиктограммой, указанием начала и длительности.
8b	Ввод карты водителя в слот (слот-1 или слот-2): <ul style="list-style-type: none"> • Выдавшая допуск страна участника и номерной знак автомобиля • Пройденное число километров на момент ввода карты
8c	Режимы с карты водителя: <ul style="list-style-type: none"> • Начало и длительность и статус ведения автомобиля ⚡ = Командная эксплуатация
8d	Особенности условия: <ul style="list-style-type: none"> • Время ввода и пиктограмма, например: паром или поезд
8e	Изъятие карты водителя: <ul style="list-style-type: none"> • Пройденное число километров и пройденный участок пути после последнего ввода карты.

8f	Внимание: Возможно имеется несоответствие в регистрации данных, поскольку этот день сохранен через тахографическую карте дважды.
8g	Режим не закончен: <ul style="list-style-type: none"> • Распечатка при введенной карте водителя может привести к неполноте сведений о продолжительности режима и суточном завершении.
8h	В начале дня было включено особое условие "За пределами".
9	Начало перечисления всех режимов водителя в DTCSO 1381: <ul style="list-style-type: none"> • Календарный день распечатки • Пройденное число километров в 00:00 и 23:59
10	Хронология всех режимов из слота-1



10a	<p>Период, в течение которого в слоте-1 отсутствовала карта водителя:</p> <ul style="list-style-type: none"> • Пройденное число километров через начало этого периода • Установленные режим(ы) в этот период • Пройденное число километров на конец этого периода и пройденный участок пути
10b	<p>Ввод карты водителя:</p> <ul style="list-style-type: none"> • Фамилия водителя • Имя водителя • Опознавание карты • Карта действительна до ...
10c	<ul style="list-style-type: none"> • Выдавшая допуск страна участника и официальный номерной знак предыдущего автомобиля • Дата и время изъятия карты из предыдущего автомобиля

10d	<ul style="list-style-type: none"> • Пройденное число километров на момент ввода карты водителя M = Был проведен ввод данных вручную
10e	<p>Перечень режимов:</p> <ul style="list-style-type: none"> • Пиктограмма режима, начала и продолжительности, а также статуса управления автомобилем ⊞⊞ = Командная эксплуатация
10f	<p>Ввод данных особых условий:</p> <ul style="list-style-type: none"> • Время ввода и пиктограмма условия ⚡ = Переправление на пароме или поездом OUT+ = Начало (контрольное устройство не требуется) +OUT = Конец
10g	<p>Изъятие карты водителя:</p> <ul style="list-style-type: none"> • Пройденное число километров и выполненный участок пути
10h	<p>Хронология всех режимов из слота-2</p>

10i	<p>В начале дня было включено особое условие "За пределами".</p>
11	<p>Суточное заключение</p>
11a	<p>Введенные местоположения:</p> <ul style="list-style-type: none"> • ⚡+ = Время начала с указанием страны, при необходимости, региона • +⚡ = Время окончания с указанием страны, при необходимости, региона • Пройденное число километров автомобиля
11b	<p>Заключение за отрезок времени, в течение которого в слоте-1 отсутствовала карта водителя:</p> <ul style="list-style-type: none"> • Введенные местоположения в хронологическом порядке (в примере нет записи) • Обобщение режимов по слоту-1



11c	<p>Заключение за отрезок времени «Нет карты водителя» в слоте-2:</p> <ul style="list-style-type: none"> • Введенные местоположения в хронологическом порядке (в примере нет записи) • Обобщение режимов по слоту-2
11d	<p>Суточное заключение «Общее значение режимов» с карты водителя:</p> <ul style="list-style-type: none"> • Общее время вождения и пройденный участок пути • Общее время работы и дежурства • Общее время отдыха и неизвестное время • Общее время отдыха и неизвестное время
11e	<p>Заключение по режимам, хронологическое распределение по водителям (каждый водитель, суммарно для обоих слотов):</p> <ul style="list-style-type: none"> • Фамилия, Имя, опознавание карты водителя

	<ul style="list-style-type: none"> •  = Время начала с указанием страны, при необходимости, региона •  = Время окончания с указанием страны, при необходимости, региона • Режимы данного водителя: общее время вождения и пройденный участок пути, общее время работы и дежурства, общее время отдыха, общее время командной работы.
12	<p>Перечень последних пяти сохраненных происшествий и сбоев на карте водителя.</p>
12a	<p>Перечень всех сохраненных происшествий на карте водителя, упорядоченных по типу ошибки и дате.</p>
12b	<p>Перечень всех последних сохраненных сбоев на карте водителя, упорядоченных по типу ошибки и дате.</p>

12c	<p>Файл происшествия или сбоя.</p> <p><i>Строка 1:</i></p> <ul style="list-style-type: none"> • Пиктограмма происшествия или сбоя • Дата и время начала <p><i>Строка 2:</i></p> <ul style="list-style-type: none"> • Происшествия, подпадающие под нарушение безопасности, классифицируются. <ul style="list-style-type: none"> ➔ См. “Назначение файла при происшествиях или сбоях” на странице 116. • Длительность происшествия или сбоя <p><i>Строка 3:</i></p> <ul style="list-style-type: none"> • Выдавшая допуск страна участника и официальный номерной знак автомобиля, на котором произошло происшествие или сбой.
13	<p>Перечень последних пяти сохраненных или текущих происшествий / сбоев DTCSO 1381.</p>
13a	<p>Перечень зарегистрированных или продолжающихся происшествий DTCSO 1381</p>

13b	Перечень зарегистрированных или продолжительных сбоев DTCSO 1381.
13c	<p>Файл происшествия или сбоя.</p> <p><i>Строка 1:</i></p> <ul style="list-style-type: none"> • Пиктограмма происшествия или сбоя • Кодировка, назначение файла. <ul style="list-style-type: none"> ➔ См. “Назначение файла при происшествиях или сбоях” на странице 116. • Дата и время начала <p><i>Строка 2:</i></p> <ul style="list-style-type: none"> • Происшествия, подпадающие под нарушение безопасности, классифицируются. <ul style="list-style-type: none"> ➔ См. “Кодировка для более подробного описания” на странице 118. • Количество сходных происшествий за данные сутки <ul style="list-style-type: none"> ➔ См. “Количество сходных происшествий” на странице 117.

	<ul style="list-style-type: none"> • Длительность происшествия или сбоя <p><i>Строка 3:</i></p> <ul style="list-style-type: none"> • Опознавание введенной на начало или конец происшествия или сбоя карты (карт) водителя (макс. 4 записи). • “▣---” появляется, если карта водителя отсутствует.
14	<p>Опознавание тахографа:</p> <ul style="list-style-type: none"> • Производитель тахографа • Адрес производителя тахографа • Номер деталей • Номер разрешения через определенную конструкцию • Серийный номер • Год выпуска • Версия и дата установки программного обеспечения эксплуатации

15	<p>Опознавание сенсорного датчика:</p> <ul style="list-style-type: none"> • Серийный номер • Номер разрешения через определенную конструкцию • Дата первичной установки (первое соединение с DTCSO 1381)
16	Данные калибровок
16a	<p>Перечень данных калибровок (в файлах):</p> <ul style="list-style-type: none"> • Название и адрес мастерской • Опознавание карты мастерской • Карта мастерской действительна до ...
16b	<ul style="list-style-type: none"> • Дата и цель калибровки: <ul style="list-style-type: none"> 1 = Активация; регистрация известных данных калибровок на момент активации 2 = Первичная установка; данные первых калибровок после активации DTCSO 1381



16b	<p>3 = Установка после ремонта – устройство на замену; данные первых калибровок в используемом тогда автомобиле</p> <p>4 = Регулярные проверки; данные калибровки при проверке</p> <p>5 = Ввод официального номерного знака предпринимателем</p> <p>6 = IMS-отключение</p> <ul style="list-style-type: none"> • Идентификационный номер автомобиля • Выдавшая допуск страна-участница и официальный номерной знак • и = Число оборотов хода автомобиля • k = установленные константы в DTSC 1381 для выравнивания скорости • l = фактический обхват шин • m = Размер шин • n = Разрешенная законодательством максимальная скорость • Старое и новое число километров (пройденных) 	17	Установки времени	19	<p>Информация при контроле «Превышение скорости»:</p> <ul style="list-style-type: none"> • Дата и время последнего контроля • Дата и время первого превышения скорости с момента последнего контроля, а также количество последующих превышений.
17a		17a	Перечень всех имеющихся данных об установке времени:	20	Первое превышение скорости после последней калибровки.
	<ul style="list-style-type: none"> • Дата и время, старая установка • Дата и время, измененные • Название мастерской, установившей показание времени • Адрес мастерской • Опознавание карты мастерской • Карта мастерской действительна до ... <p>Примечание: Из 2-ого файла видно, что установленное универсальное время было откорректировано авторизованной мастерской.</p>			20a	5 наиболее существенных превышений скорости за последние 365 дней.
		18	Зарегистрированные последними происшествие и сбой:	20b	Последние 10 зарегистрированных превышений скорости. При этом сохраняется значение наиболее существенного превышения скорости за сутки.
			<ul style="list-style-type: none"> • ! = Последнее происшествие, дата и время • x = Последний сбой, дата и время 		

- 20c** Записи при превышениях скорости (в хронологическом порядке по наиболее высокому \emptyset -скорости):
- Дата, время и длительность превышения
 - Самая высокая и \emptyset -скорость превышения, количество сходных происшествий за данные сутки
 - Фамилия водителя
 - Имя водителя
 - Опознавание карты водителя

Примечание: Если в блоке не существует файла для превышения скорости, то появляется "➤----".

- 21** Периоды с активированным дистанционным управлением:
- $\emptyset+$ = Время начала
 - $\emptyset\emptyset$ = Время окончания
- Примечание:** Запись выполняется для водителя-1 и водителя-2 отдельно. На распечатке отображается время для обоих водителей, даже если оно одинаково.

- 22** Письменные сведения:
- $\emptyset+$ = Место проведения контроля
 - \emptyset = Подпись проверяющего
 - $\emptyset+$ = Время начала
 - $\emptyset\emptyset$ = Время окончания
 - \emptyset = Подпись водителя

- 23** Сведения о владельце карты зарегистрированного профиля:
- Фамилия водителя
 - Имя водителя
 - Опознавание карты

Примечание: Отсутствие сведений о владельце карты означает: в слоте-1 отсутствует карта водителя.

- Начало регистрации профиля с указанием даты и времени
 - Окончание регистрации профиля с указанием даты и времени
- Производятся новые профили:
- Посредством ввода / изъятия тахографической карты из слота-1
 - При смене суток
 - Посредством корректировки показаний универсального времени,
 - При сбоях электропитания.

- 24** Регистрация профилей скорости:
- Перечень определенных диапазонов скорости и периоды нахождения в данном диапазоне
 - Диапазон: $0 \leq v < 1 =$ Останов автомобиля

Профиль скорости разделен на 16 зон. Отдельные диапазоны можно индивидуально установить во время монтажа.

- 25** Регистрация профилей частоты вращения:
- Перечень определенных диапазонов частоты вращения двигателя и периоды нахождения в данном диапазоне
 - Диапазон: $0 \leq n < 1 =$ Двигатель выкл
 - Диапазон: $3281 \leq n < x =$ бесконечно

• Профиль частоты вращения разделен на 16 зон. Отдельные диапазоны можно индивидуально установить во время монтажа



26	<p>Данные производителя:</p> <ul style="list-style-type: none"> Версия программного обеспечения модуля обновления (SWUM) 	28	<p>Данные по установленному датчику:</p> <ul style="list-style-type: none"> OK: Подключенный датчик (KITAS2+) отвечает положению 161a (CR(EU) № 1266/2009). ?: Необходимо провести ручную проверку датчика в авторизованной мастерской. 	33	<ul style="list-style-type: none"> Начиная с выбранного дня ведётся график входов статуса D1/D2 последних 7 календарных дней. <p>Примите во внимание: Не допустима распечатка!</p> <p>Согласно предписанию (например, обязанность хранения) распечатка по местному времени недействительна!</p>
27	<p>Конфигурация "независимого сигнала движения"</p> <ul style="list-style-type: none"> CAN: Транспортное средство, шина данных 1 или 2 Source: Источник сигнала; speed = ABS / wheel = число оборотов колеса / odometer (GPS) = GPS-прибор Gain: Коэффициент пересчета для приравнивания единицы измерения между "независимым источником сигнала" и сигналом датчика. 	29	<p>Номер печати на корпусе на DTCS 1381.</p>	34	<p>Промежуток времени распечатки по местному времени:</p> <ul style="list-style-type: none"> ⊕ = Начало регистрации ⊕ = Конец регистрации UTC +01h00 = Разница между универсальным и местным временем.
	<ul style="list-style-type: none"> Factor: Коэффициент для согласования с сигналом датчика. 	30	<p>Запись режимов:</p> <ul style="list-style-type: none"> Легенда символов Начиная с выбранного дня график ведётся по режимам последних 7 календарных дней. 	35	<p>Дата и время распечатки по местному времени (LOC).</p>
		31	<p>Запись графика скорости за выбранные дни.</p>	36	<p>Тип распечатки, например, "24h" в местном времени "⊕".</p>
		32	<p>Запись дополнительных рабочих групп, таких как использование синего светового сигнала, сирены и т.п.:</p> <ul style="list-style-type: none"> Легенда символов 		9

■ Назначение файла при происшествиях или сбоях

При каждом установленном происшествии или при каждом установленном сбое DTСO 1381 регистрирует и сохраняет данные по заданным правилам.

1	[Icon] F /12345678901234 5 6 [Icon] B /22335578901234 1 2 >> 4 15.10.2017 11:10 (45) 00h30
2	[Icon] DK /45678901234567 7 8 [Icon] F /12345678901234 5 6

- (1) Назначение файла
 (2) Количество сходных происшествий за данные сутки

Назначение файла (1) обозначает причину регистрации происшествия или сбоя. Происшествия сходного типа, произошедшие неоднократно за данные сутки, появляются в поз (2).

► Кодировка, назначение файла

Последующая обзорная информация показывает происшествия и сбои, упорядоченные по типу ошибки (причине) и упорядоченные по назначению файла:

Происшествия		
Пиктограмма / причина		Назначение
[Icon]	Конфликт карт ²⁾	0
[Icon]	Движение без карты ²⁾	1 / 2 / 7
[Icon]	Ввод карты в движении	3
[Icon]	Карта не закрыта	0
>>	Превышение скорости ²⁾	4 / 5 / 6
[Icon]	Сбой электропитания	1 / 2 / 7
[Icon]	Сбой датчика	1 / 2 / 7
[Icon]	Конфликт движения ²⁾	1 / 2
[Icon]	Нарушение безопасности	0
[Icon]	Наложение времени ¹⁾	—
[Icon]	Карта недействительна ³⁾	—

Сбой		
Пиктограмма / причина		Назначение
[Icon]	Сбой карты	0
[Icon]	Сбой устройств	0 / 6
[Icon]	Сбой принтера	0 / 6
[Icon]	Сбой индикации	0 / 6
[Icon]	Сбой скачивания	0 / 6
[Icon]	Сбой датчика	0 / 6

¹⁾ Данное происшествие сохраняется только на карте водителя.

²⁾ Это событие / сбой сохраняется только в DTСO 1381.

³⁾ DTСO 1381 не сохраняет данное происшествие.



Обзор назначений файлов

- 0 = Один из 10 последних происшествий и сбоев.
- 1 = Наиболее продолжительное происшествие за один из последних 10 дней, в который произошло происшествие.
- 2 = Один из 5 наиболее продолжительных происшествий за последние 365 дней.
- 3 = Наиболее продолжительное происшествие за один из последних 10 дней, в который произошло происшествие.
- 4 = Наиболее серьезное происшествие за один из последних 10 дней, в который произошло происшествие.
- 5 = Один из наиболее 5 серьезных происшествий за последние 365 дней.
- 6 = Первое происшествие или первый сбой после последней калибровки.
- 7 = Текущее происшествие или продолжительный сбой.

Количество сходных происшествий

- 0 = Сохранение «Количество сходных происшествий» для этого происшествия не требуется.
- 1 = За данные сутки произошло одно происшествие данного типа.
- 2 = За данные сутки произошло два происшествия данного типа и только одно было сохранено.
- n = За данные сутки произошло «n» происшествий данного типа и только одно было сохранено.

► Кодировка для более подробного описания

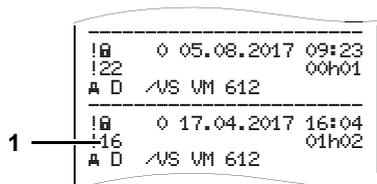

Происшествия, подпадающие под нарушение безопасности "!16", распределяются посредством дополнительной кодировки (1).

Нарушения правил безопасности
DTCO 1381

- 10 = Дальнейших сведений нет
- 11 = Ошибочная проверка на аутентичность датчика
- 12 = Ошибка аутентичности карты водителя
- 13 = Несанкционированное изменение датчика
- 14 = Ошибка целостности данных, подлинность данных на карте водителя не может быть гарантирована.
- 15 = Ошибка целостности данных, подлинность сохраненных данных пользователя гарантирована быть не может.
- 16 = Внутренняя ошибка передачи данных
- 18 = Манипуляции аппаратного обеспечения

Нарушения правил безопасности
импульсного датчика

- 20 = Дальнейших сведений нет
- 21 = Ошибка проверки аутентичности
- 22 = Ошибка целостности данных, подлинность сохраненных данных не может быть гарантирована
- 23 = Внутренняя ошибка передачи данных
- 24 = Несанкционированное открытие корпуса
- 25 = Манипуляция аппаратного обеспечения

■ Указатель ключевых слов

В		Г	
Вариант ППОГА	14	Главное меню	51
Обозначение на устройстве	14	Распечатка, автомобиль	64
Отклонения функции	16	Распечатка, водитель-1 /	
Варианты индикации	18	водитель-2	63
VDO GeoLoc *	18	Ввод, автомобиль	68
За пределами	20	Выйти из главного меню	62
Индикация сообщений	20	Доступ к данным заблокирован	62
Начальное состояние	20	Доступ к меню заблокирован	62
Пониженное /		Индикация, автомобиль	72
превышенноенапряжение	21	Индикация, водитель-1 /	
Режим ожидания (Stand-by)	18	водитель-2	66
Стандартные уведомления во		Индикация, водитель-1 /	
время движения	19	водитель-2	71
Транспортировка паромом или		Индицировать показания времени	
поездом	21	карты водителя	53
Указание после включения		Навигация по функциям меню	61
зажигания	19	Установить язык	53
Вести официальный номерной		Д	
знак	28	Декларация соответствия ЕС	127
Ввод	66	Дистанционное управление	67
Ввести конец страны	66	Дополнительные функции	
Ввести начало страны	66	Код лицензии	70
За пределами, ввести начало /		З	
конец	68	Загрузка данных	29
Начало, ввести паром / поезд	68	Ключ для загрузки	29
Произвести установку времени	69	передача данных	29
Установить местное время	68	Программное обеспечение	29, 42
Установка рулона бумаги	48		
			Выгрузка данных с карты водителя .. 42
			Ключ для загрузки
			передача данных
			Подключение к порту загрузки
			интерфейса
			Законодательные положения
			Обращение с распечатками
			Обязанности водителя
			Обязанности предпринимателя
			Зарегистрировать предприятие
		И	
		Индикатор	75
		К	
		Карта водителя	89
		Вставить карту водителя	32
		Данные на карте водителя	43, 91
		Карта предприятия	89
		Вести официальный номерной	
		знак	28
		Установка карты предприятия	27
		Вынуть карту предприятия	30
		Главное меню в режиме	
		эксплуатации «Предприятие»	26
		Данные на карте предприятия	91
		Функции карты предприятия	26
		Код лицензии	70
		Команды меню после запроса	
		возврата карты водителя	44

Комбинация пиктограмм	97	Продолжение смены и установка приоритета выполнения режимов смены	39	Суточная распечатка для транспортного средства	103
Комплекующие	123	Продолжить рабочую смену	38	Суточная распечатка карты водителя	101
Конец бумаги	50	Режимы не добавлены	33	Технические данные	105
О		П		Происшествий	76
Обозначения стран	99	Пиктограммы	96	Р	
Обозначения регионов	100	Показать предприятие	72	Разъём интерфейса	16
Общие указания	7	Пониженное / превышенноенапряжение	21	Подключение к порту загрузки интерфейса	29
Законодательные положения	10	Порядок управления (в начале)	17	Распечатать v-диаграмму	65
Обращение с тахографическими картами	12	Для водителя	17	Распечатать превышения скорости	64
Опасность взрыва	9	Для предпринимателя	17	Распечатать происшествия с карты водителя	63
Опасность возникновения аварии ..	9	Предупреждения о времени вождения	81	Распечатать происшествия с носителя массива данных	64
Опасность получения травмы	9	Примеры распечаток	101	Распечатать профили скорости	65
Порядок работы с DTCO 1381	9	v-График	106	Распечатать профили частоты вращения	65
Средство представления	8	Пояснения	108	Распечатать режимы	63
Опасность взрыва	9, 29, 42	Превышения скорости	105	Распечатать статус D1/D2	65
Опасность возникновения аварии ..	74	Происшествия / сбои автомобиля	104	Распечатать суточные данные с карты водителя	63
Определения	8	Происшествия / сбои карты водителя	102	Распечатать суточные данные с носителя массива данных	64
Водитель-1	8	Профили скорости	107	Распечатать технические данные	64
Водитель-2	8	Профили частоты вращения	107		
А		Распечатка по местному времени	107		
Осуществить ручной ввод	32	Режимы водителя	106		
Возможности корректировки данных	34	Статус D1/D2 График	106		
Выбор стран	35				
Дополнительный ввод режима «Время отдыха»	37				
Отмена процедуры ввода	36				
Принципиальный порядок действий	33				

Распечатка данных	49	Карта контроля	89	Утилизация	93
Начать печать	49	Карта мастерской	89	Ф	
Особенности при печати	50	Карта предприятия	89	Функции меню	
Отмена печати	49	Обращение с тахографическими		Вызов главного меню	52
Регистрация автомобиля	70	картами	12	При остановленном автомобиле ..	52
Режимы эксплуатации	88	Очистка карты тахографа	12	Э	
Режим эксплуатации		Права доступа тахографических		Элементы управления	14
«Предприятие»	25	карт	90	Дисплеев	15
Режим эксплуатации		Технические данные	94	Загрузка интерфейса	15
«Эксплуатация»	31	DTCO 1381	94	Клавиатура водителя-1	15
С		Рулон бумаги	94	Клавиша разблокировки принтера	16
Сбоев	79	Техническое обслуживание и уход ...	93	Клавиши меню	15
Сбой электропитания	22	Обязательство проверки		Отрывной кант	16
Смена водителя / -автомобиля	45	тахографов	93	Разъём интерфейса	16
Документы, которые должны		Провести очистку DTCO 1381	93	Слот-1	15, 16
быть у водителя	46	Ремонт/Замена	93	V	
смешанная эксплуатация	45	У		VDO Counter *	
Снять блокировку	30	Указаний по эксплуатации	82	Индикация во время движения	56
Сообщения	73	Универсальное время	92	Индикация во время действия	
Подтверждение сообщений	75	Пересчет в универсальное		"перерыв"	57
Появление сообщений	74	время	92	Индикация во время действия	
Стандартная индикация	19	Выбор режима работы	40	"рабочее время"	58
Структура меню	60	Автоматическая настройка		Просмотр значений за неделю	58
T		после включения / выключения		Просмотр состояния	59
Тахографические карты	89	зажигания	40	Структура индикации	
Автоматический возврат	89	Автоматическая установка	40	VDO Counter	55
Блокировка тахографических		Записать режимы	41	Сут. данные	58
карт	89	Установка вручную	40	VDO GeoLoc *	18, 91
Карта водителя	89	Установить язык	53		
		Устранить зажим бумаги	50		

■ Автоматическая регулировка действий после включения/выключения зажигания

Автоматическое установленное действие ...		
... после включения зажигания		
<input type="checkbox"/>	⏸ Пауза / время отдыха	Водитель-1
<input type="checkbox"/>	⌘ Прочее рабочее время	
<input checked="" type="checkbox"/>	👮 Время дежурства	
<input type="checkbox"/>	? без изменений	
<hr/>		
<input type="checkbox"/>	⏸ Пауза / время отдыха	Водитель-2
<input type="checkbox"/>	⌘ Прочее рабочее время	
<input checked="" type="checkbox"/>	👮 Время дежурства	
<input type="checkbox"/>	? без изменений	

... после выключения зажигания		
<input type="checkbox"/>	⏸ Пауза / время отдыха	Водитель-1
<input type="checkbox"/>	⌘ Прочее рабочее время	
<input checked="" type="checkbox"/>	👮 Время дежурства	
<input type="checkbox"/>	? без изменений	
<hr/>		
<input type="checkbox"/>	⏸ Пауза / время отдыха	Водитель-2
<input type="checkbox"/>	⌘ Прочее рабочее время	
<input checked="" type="checkbox"/>	👮 Время дежурства	
<input type="checkbox"/>	? без изменений	

Указание!

Производитель автомобиля мог уже запрограммировать определенные настройки режима после включения / выключения зажигания.

Пожалуйста, выделите "✓" установленные функции в таблице.

 Во время «ручного ввода» (дополнение режимов на карте водителя) эта опция не работает! Изменения режима после включения / выключения зажигания не происходит!

Автоматическая настройка после включения / выключения зажигания представлена в стандартной индикации (a). Действие мигает в течение прим. 5 секунд, затем снова появляется предыдущая индикация.

➔ *Детали по стандартной регулировке см. "Выбор режима работы" Начиная со стр. 40.*

Данные по DTCO 1381

Модель:

№:

Год:

Дата регулировки: _____

Подпись: _____

■ Дополнительное оборудование

▶ DLKPro Download Key



С помощью DLKPro Download Key можно загрузить и заархивировать данные из DTСO 1381 и с карты водителя в соответствии требованиями законодательства.

Номер заказа: **A2C59515252** с активацией считывающего устройства.

▶ DLKPro TIS-Compact



С помощью DLKPro TIS-Compact можно загрузить, заархивировать и визуализировать данные из DTСO 1381 и с карты водителя в соответствии требованиями законодательства.

Номера заказа:

- Европа – **A2C59515262** с активацией считывающего устройства.
- Франция – **A2C59516565** с активацией считывающего устройства.

▶ DTСO® SmartLink



DTСO SmartLink служит в качестве беспроводного соединения DTСO 1381 с устройством с поддержкой Bluetooth (например, смартфоном)

Номер заказа:

DTСO SmartLink Pro для iOS и Android:
1981-2000000101

▶ DTСO® GeoLoc



DTСO GeoLoc служит для записи геопозиционных данных в DTСO 1381.

Номер заказа: **A2C59517076**

▶ DLD® Short Range II и DLD® Wide Range II



С помощью DLD Short Range II и DLD Wide Range II можно передавать данные из памяти тахографа по WLAN или GPRS в Вашу систему управления транспортным парком и аналитическое программное обеспечение.

Номера заказа:

- DLD Short Range II – **A2C59516619**
- DLD Wide Range II – **A2C59516626**

► Чистящие карты и салфетки



С помощью чистящих карт выполняется очистка картоприемных слотов DTСO 1381, чистящие салфетки служат для очистки Ваших карт водителя и / или предприятия.

Номера заказа:

- Чистящие карты – **A2C59513382** (12 карт)
- Чистящие салфетки – **A2C59511849** (12 салфеток)
- Чистящие салфетки (набор) – **A2C59511838** (6 карт / 6 салфеток)

Service Only

■ Для заметок

Service Only

A

Service Only



Interior

EC-Konformitätserklärung
EC Declaration of Conformity

Nr. HOM_004

Wir erklären hiermit als Hersteller, dass die nachstehend beschriebene Einrichtung die Anforderungen der Richtlinie Nr. 1994/9/EG vom 23. März 1994 (bis 19. April 2016) und Richtlinie 2014/34/EU (ab 20. April 2016) für Geräte und Schutzsysteme zur bestimmungsgemäßen Verwendung in explosionsgefährdeten Bereichen erfüllt.

We as manufacturer hereby declare that the following described equipment is in conformity with the relevant Union harmonisation legislation: Directive No. 94/9/EC of 23 March 1994 (until April 19th, 2016) and Directive 2014/34/EU (from April 20th, 2016).

Hersteller
Manufacturer

Continental Automotive GmbH
 Heinrich-Hertz-Str. 45, 78052 Villingen-Schwenningen

Gerät
Equipment

Digitaler Tachograph Typ DTCO 1381.x
 Digital tachograph type DTCO 1381.x

EG-Baumusterprüfbescheinigung

TÜV 03 ATEX 2324 X

EC type examination certificate

Benannte Stelle
Notified body

TÜV NORD CERT GmbH, Geschäftsstelle Hannover, Am TÜV 1,
 30519 Hannover, **CE** 0044

Gerätekenzeichnung
Marking of the equipment

 I13(2)G Ex nA [Ib] IIC T6

Verwendete harmonisierte Normen

EN 60079-0: 2012
 EN 60079-11: 2012
 EN 60079-15: 2010

Used harmonized standards

Andere angewandte Richtlinien

VO (EWG) Nr. 382/185, ECE R10

Other used directives

VS-Villingen, den / the 2016-02-25

Continental Automotive GmbH

Winfried Roganz
 Head of Homologation

Dr. Harald Jordan
 Head TTS Product and Project Quality

Name / Name
 Funktion / function

Name / Name
 Funktion / function

Unterschrift
 signature





Diese Erklärung bescheinigt die Übereinstimmung mit den genannten Richtlinien, ist jedoch keine Beschaffenheits- oder Haltbarkeitsgarantie nach §443 BGB. Die Sicherheitsinhalte der mitgelieferten Produktdokumentation sind zu beachten.
 This declaration certifies the conformity to the specified directives but does not imply any warranty for properties. The safety documental on accompanying the product shall be considered in detail.

Continental Automotive GmbH
 Heinrich-Hertz-Str. 45
 78052 Villingen-Schwenningen

Stitz der Gesellschaft Hannover
 Registergericht: Hannover,
 UStiD-Nr. DE214950663

Gesellschaftsführer:
 Heiner Altmann,
 Harald Süßmann

Continental Automotive GmbH

P.O. Box 1640

78006 Villingen-Schwenningen

GERMANY

www.fleet.vdo.com

A2C13874500

41024316 OPM 000 AA

BA00.1381.30 100 113

Язык: Русский

Printed in Germany | © 05.2017 | Continental Automotive GmbH



VDO